

UNSICHTBARE ZARGEN,
GEGENZARGE,
ZARGEN UND SOCKELLEISTE

JAP



JAP
DAS DETAIL ENTSCHIEDET



04 UNSICHTBARE ZARGEN

08 AKTIVE 40/00

20 AKTIVE 25/15

28 AKTIVE GLASS

34 AKTIVE PP

40 EFEKTA 40/00

46 EFEKTA 25/15

54 DUAL

64 GEGENZARGE LATENTE

82 ZARGE GARDE

86 SOCKELLEISTE

90 ZARGENBESCHLÄGE

DAS DETAIL ENTSCHIEDET

TÜRSYSTEM – SCHWENKSYSTEME

Unsere Türsystem-Philosophie besteht darin, Architekten und Raumplanern die Möglichkeit zu geben, verschiedene technische Lösungen von Innenraamtüren – Anschlagtüren und Schiebetüren – in einheitlichem Design miteinander zu kombinieren. Das TÜRSYSTEM ist einzigartig. Es ist durch eine Reihe von Gebrauchs- und Industriemustern patentrechtlich geschützt.

Derzeit umfasst die Lösung aufeinander abgestimmte Baureihen für:

- Schwenksysteme
- Glaswände
- Schiebesysteme

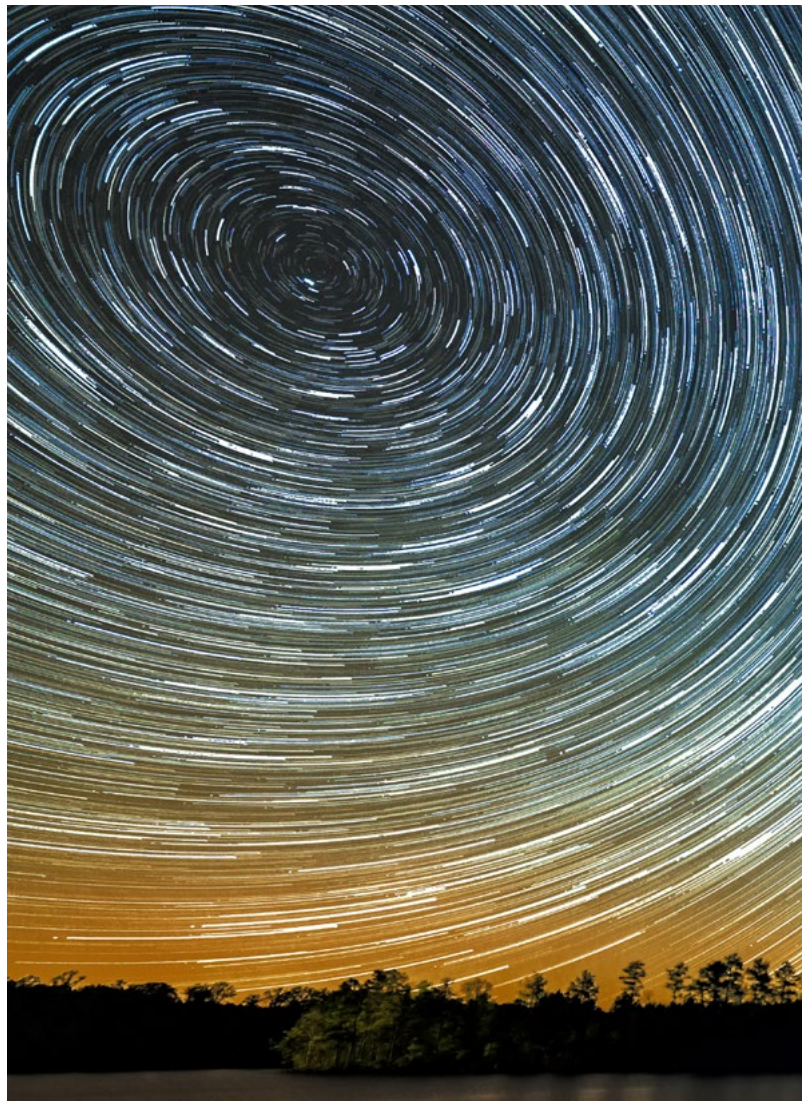

Das Wesentliche ist für die Augen unsichtbar, heißt es. Die dunkle Materie des Weltalls ist nicht zu sehen – genauso, wie unsere unsichtbaren Zargen. Sie sehen nur eine perfekte Tür und keinen Mechanismus dahinter.



UNSICHTBARE ZARGEN

Diese Zargen liegen in einer Ebene mit der Wand, sodass die Tür genau fluchtet. Dadurch erhalten Räume eine klare Linie und die Ebenheit der Wände wird durch keine unnötig hervorstehenden Elemente gestört. So entsteht ein sehr ästhetisches Gesamtbild. Die neue Zargentechnologie mit dreidimensional einstellbaren Aufhängungsändern und Magnetschließblechen ermöglicht es, diese Türbestandteile in der Wand zu verbergen, sodass sie das Gesamtbild nicht stören.

Unsichtbare Zargen sind ein neues Designkonzept, das dem Wohnraum einen neuen, klaren Stil verleiht. Mit der Wand auf einer Seite fluchten auch Türen, die sich in einer Wand nach innen und in der anderen nach außen öffnen lassen.

Beim Blick auf die Wand mit einer Tür in einer unsichtbaren Zarge ist lediglich eine Tür in einer ansonsten kompakten, glatten Wand zu sehen.

Unsichtbare Zargen eignen sich für gemauerte Wände ebenso wie für Gipskartonwände.

Unsichtbaren Zargen der Modellreihe AKTIVE

Die unsichtbare Zarge AKTIVE ist in zwei Varianten erhältlich: AKTIVE 25/15 und AKTIVE 40/00. Die Zarge AKTIVE 25/15 eignet sich für Fälle, in denen sich das Türblatt in die vom Betrachter der Ansichtsseite abgewandte Richtung öffnen soll. Hierzu muss die Zarge mit einer gefälzten Tür versehen werden. Die Zarge AKTIVE 40/00 eignet sich zum Öffnen von flächenbündigen Türen mit der Ansichtsseite in Richtung des Betrachters.

Die verkleidungslose Zarge AKTIVE für Anschlagtüren besteht aus einem Sichtrahmen – 2 Standteile und 1 Kopfstück –, die aus Aluminiumprofilen gefertigt sind und zusammengefügt eine starre Einheit bilden.

Je nach Gewicht der Tür und Art der Bänder werden für Standardtürhöhen bis 2100 mm 2 Bänder, für Türhöhen über 2100 mm 3 Bänder verwendet. Wir empfehlen ein Magnetschloss. Der Sichtrahmen ist mit einer Dichtung aus Weich-PVC für ein geräuschloses Schließen der Tür versehen. Der Sichtrahmen wird mit entsprechenden Verankerungselementen fest in die Wand eingebaut.

Um das Risiko von Rissen zu verringern, empfehlen wir, bei der Montage des Produkts die hochflexible, extrem haftende und leicht zu schleifende Spachtelmasse, die mit Zargen für Gipskartonwände geliefert wird, und bei gemauerten Wänden ein Armierungsgewebe zu verwenden.

Bei Verwendung der Zargen AKTIVE 40/00 und 25/15 an derselben Wand nebeneinander muss die Zarge AKTIVE 25/15 zur Wahrung der gleichen Sichthöhe um 12 mm erhöht werden.

Soll die Zarge AKTIVE mit verborgenen Sockelleisten verwendet werden, muss dies bei der Bestellung angegeben werden.

Unsichtbare Zargen MODELL AKTIVE

Unsichtbare Zargen MODELL AKTIVE



Wir produzieren zwei Typen: AKTIVE 25/15 für vom Betrachter abgewandt (invers) öffnende Türen – Falztüren mit Falz 15 mm und AKTIVE 40/00 für zum Betrachter hin (klassisch) öffnende Türen – flächenbündige Türen.

- Geeignet für Türen mit einer Dicke von 40 mm
- Verwendung für GIPSKARTON und Mauer
- Die bauliche Öffnung für die unsichtbare Zarge AKTIVE entspricht der baulichen Öffnung für klassische Zargen
- Die Zarge ist mit 2 Bändern (für Türhöhen bis 2100 mm) und einem Schließblech versehen, das in Kombination mit dem Türschloss ein Verriegeln des Türblatts ermöglicht. Für Türen mit größerem Gewicht werden 3 und mehr Bändern verwendet.
- Die Zarge ist mit einer Dichtung aus Weich-PVC für geräuschloses Schließen versehen
- Wir fertigen die Zargen auch ohne Kopfstück bzw. für schräge Dachräume.
- Wir bieten Zargenhöhen bis 3700 mm an
- Wir fertigen auch Sondermaße hinsichtlich Breite und Höhe
- Die Zargen werden aus natureloxiertem Aluminium oder in Farben nach RAL K7, NCS oder CREATIVE METALLIC gefertigt
- Für die Zargen gilt eine Garantie von 5 Jahren
- Herstellung in Tschechien

AKTIVE 40/00

AKTIVE 25/15



Unsichtbare Zarge

AKTIVE 40/00

Für Holztüren

Alle Maße sind in mm angegeben.

Dicke des flächenbündigen Türblatts: 40.

AKTIVE 40/00 1970 mm

Netto-Durchgangshöhe nach Anbringung der Zarge (J): 1970.

Gesamthöhe der Zarge inklusive Verankerungen (H): 2011.

Standardhöhe des Türblatts (L): 1972.

Netto-Durchgangsmaß nach Anbringen der Zarge D x J	Gesamtmaße der Anschlagtürzarge E x H*	Standardmaße des Anschlagtürblatts C x L	Empfohlene Maße der Rohbauöffnung
606 x 1970	688 x 2011	624 x 1972	713 x 2021
706 x 1970	788 x 2011	724 x 1972	813 x 2021
806 x 1970	888 x 2011	824 x 1972	913 x 2021
906 x 1970	988 x 2011	924 x 1972	1013 x 2021
1006 x 1970	1088 x 2011	1024 x 1972	1113 x 2021

AKTIVE 40/00 2100 mm

Netto-Durchgangshöhe nach Anbringung der Zarge (J): 2100.

Gesamthöhe der Zarge inklusive Verankerungen (H): 2141.

Standardhöhe des Türblatts (L): 2102.

Netto-Durchgangsmaß nach Anbringen der Zarge D x J	Gesamtmaße der Anschlagtürzarge E x H*	Standardmaße des Anschlagtürblatts C x L	Empfohlene Maße der Rohbauöffnung
606 x 2100	688 x 2141	624 x 2102	713 x 2151
706 x 2100	788 x 2141	724 x 2102	813 x 2151
806 x 2100	888 x 2141	824 x 2102	913 x 2151
906 x 2100	988 x 2141	924 x 2102	1013 x 2151
1006 x 2100	1088 x 2141	1024 x 2102	1113 x 2151

* Außenmaß der Zarge inklusive Verankerungen

C – Breite des Türblatts

L – Höhe des Türblatts

E – Gesamtbreite der Zarge

H – Gesamthöhe der Zarge

D – Netto-Durchgangsbreite der Zarge

J – Netto-Durchgangshöhe der Zarge



Unsichtbare Zarge

AKTIVE 40/00

Für Holztüren

Der Abstand zwischen Zarge und Türblatt beträgt 3 mm, der Abstand zwischen Boden und Türblatt 7 mm.

Standardmäßige Netto-Durchgangsmaße: 1958, 1970, 2088 und 2100 mm. Sondermaße von 1975 bis 3700 mm.

Die Zarge eignet sich für Mindest-Fertigwanddicken von 100 mm und mehr. Die Öffnung muss mit einem Sturzträger versehen sein – die Zarge kann keine Last tragen.

Wir bieten auch eine zweiflügelige Variante von AKTIVE 40/00 für Durchgangsbreiten von 1250–2050 mm an.

ANGEBOTENE BESCHLÄGE

- Band TECTUS 340 • Band ARGENTA NEO – M6
- Magnetschließblech M&T, regulierbar • Magnetschließblech HOBES kurz • Magnetschließblech HOBES, lang, für Verriegelung
- Magnetschloss HOBES, zylindrisch, tosisch, WC
- Magnetschloss M&T, zylindrisch, tosisch, WC • Türschließer

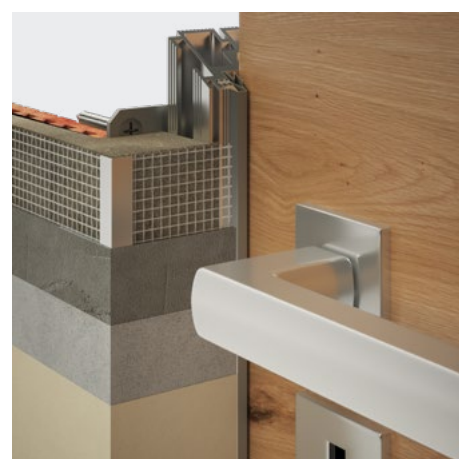
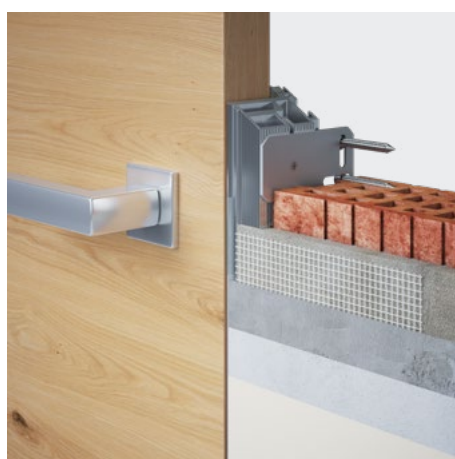
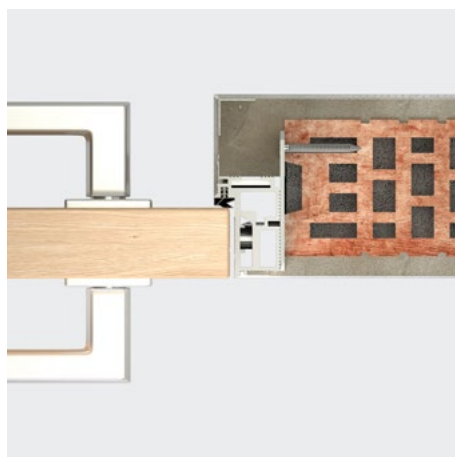
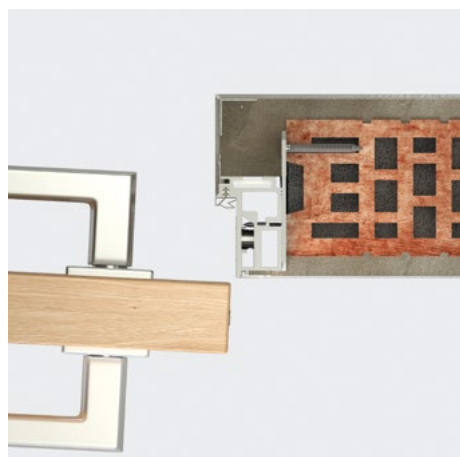

ANGEBOTENE ZARGENLÖSUNGEN

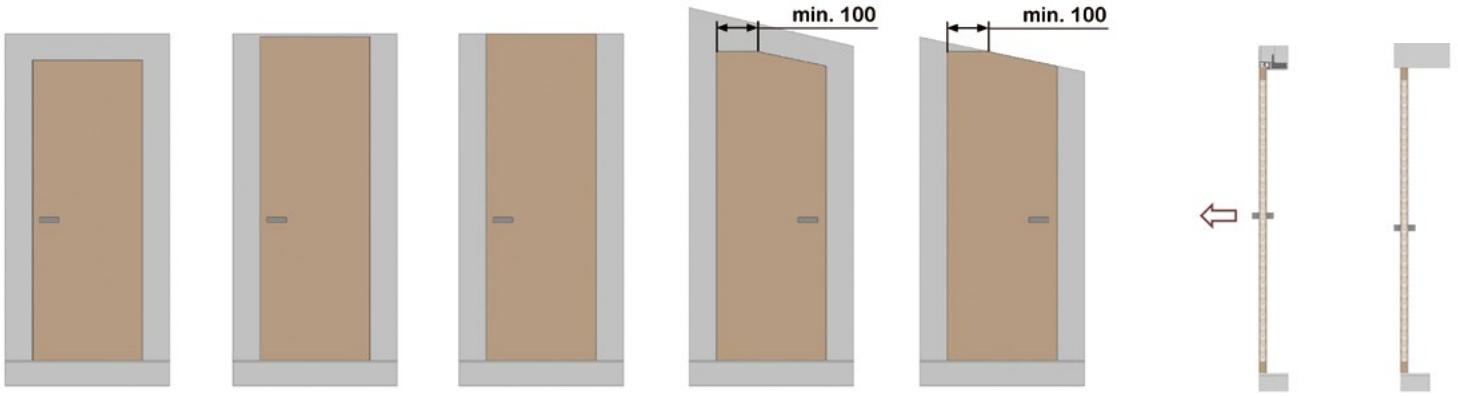

Öffnungsrichtung

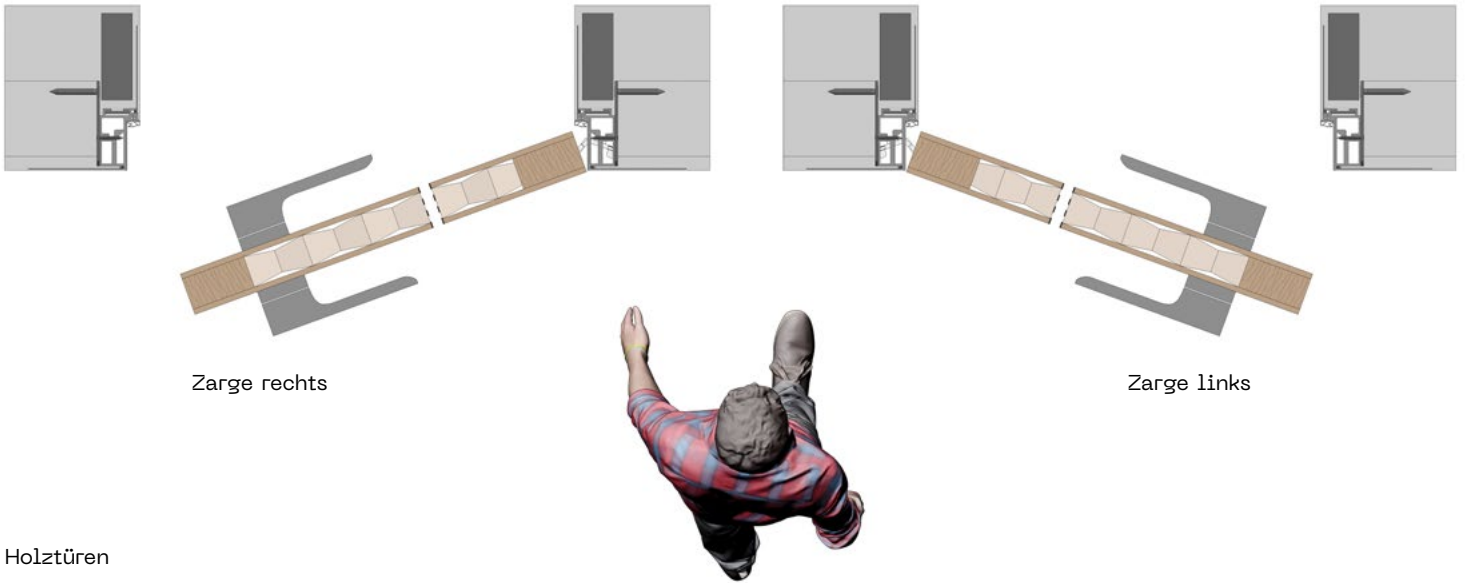

Holztüren

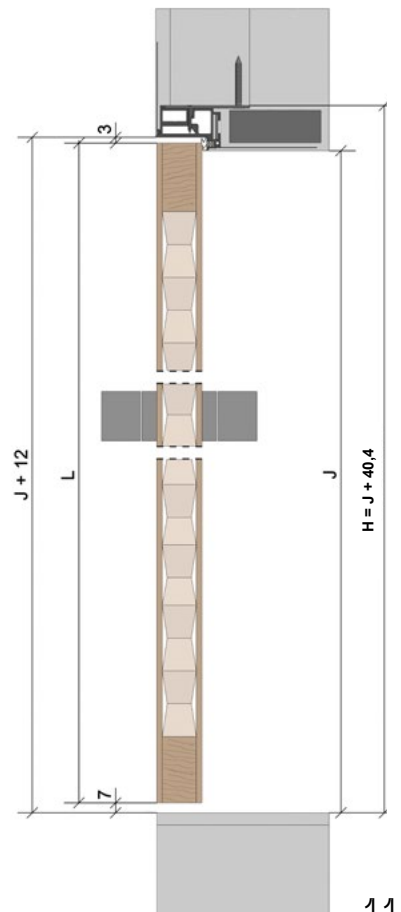
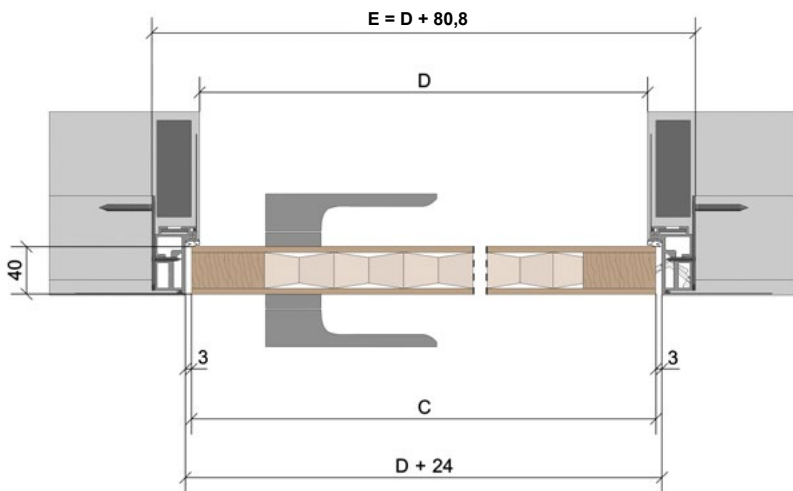

Detail

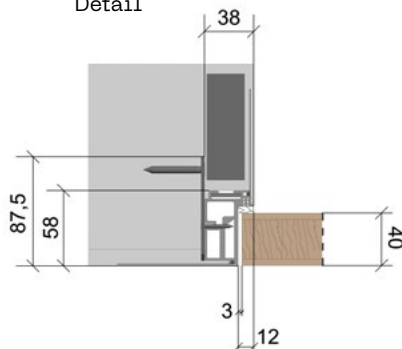

- C – Breite des Türblatts
- L – Höhe des Türblatts
- E – Gesamtbreite der Zarge
- H – Gesamthöhe der Zarge
- D – Netto-Durchgangsbreite der Zarge
- J – Netto-Durchgangshöhe der Zarge

Unsichtbare Zarge AKTIVE 40/00

Für Türen des Typs MASTER

Alle Maße sind in mm angegeben.

Dicke des flächenbündigen Türblatts: 40.

AKTIVE 40/00 1970 mm

Netto-Durchgangshöhe nach Anbringung der Zarge (J): 1970.

Gesamthöhe der Zarge inklusive Verankerungen (H): 2011.

Standardhöhe des Türblatts (L): 1972.

Netto-Durchgangsmaß nach Anbringen der Zarge D x J	Gesamtmaße der Anschlagtürzarge E x H*	Standardmaße des Anschlagtürblatts C x L	Empfohlene Maße der Rohbauöffnung
606 x 1970	688 x 2011	624 x 1972	713 x 2021
706 x 1970	788 x 2011	724 x 1972	813 x 2021
806 x 1970	888 x 2011	824 x 1972	913 x 2021
906 x 1970	988 x 2011	924 x 1972	1013 x 2021
1006 x 1970	1088 x 2011	1024 x 1972	1113 x 2021

AKTIVE 40/00 2100 mm

Netto-Durchgangshöhe nach Anbringung der Zarge (J): 2100.

Gesamthöhe der Zarge inklusive Verankerungen (H): 2141.

Standardhöhe des Türblatts (L): 2102.

Netto-Durchgangsmaß nach Anbringen der Zarge D x J	Gesamtmaße der Anschlagtürzarge E x H*	Standardmaße des Anschlagtürblatts C x L	Empfohlene Maße der Rohbauöffnung
606 x 2100	688 x 2141	624 x 2102	713 x 2151
706 x 2100	788 x 2141	724 x 2102	813 x 2151
806 x 2100	888 x 2141	824 x 2102	913 x 2151
906 x 2100	988 x 2141	924 x 2102	1013 x 2151
1006 x 2100	1088 x 2141	1024 x 2102	1113 x 2151

* Außenmaß der Zarge inklusive Verankerungen

C – Breite des Türblatts

L – Höhe des Türblatts

E – Gesamtbreite der Zarge

H – Gesamthöhe der Zarge

D – Netto-Durchgangsbreite der Zarge

J – Netto-Durchgangshöhe der Zarge



Unsichtbare Zarge AKTIVE 40/00

Für Türen des Typs MASTER

Der Abstand zwischen Zarge und Türblatt beträgt 3 mm, der Abstand zwischen Boden und Türblatt 7 mm.

Standardmäßige Netto-Durchgangsmaße: 1958, 1970, 2088 und 2100 mm. Sondermaße von 1975 bis 3700 mm. Die Zarge eignet sich

für Mindest-Fertigwanddicken von 100 mm und mehr. Die Öffnung muss mit einem Sturzträger versehen sein – die Zarge kann keine Last tragen.

ANGEBOTENE BESCHLÄGE

- Band Argenta NEO – M6
- Magnetschließblech HOBES, kurz
- Magnetschließblech HOBES, lang, für Verriegelung
- Magnetschloss HOBES, zylindrisch, tosisch, WC
- Klinke nach Wahl
- Türschließer

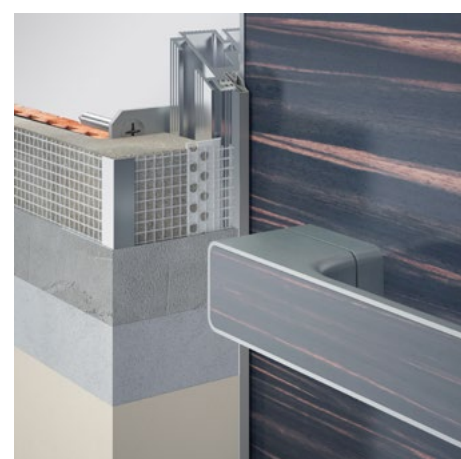
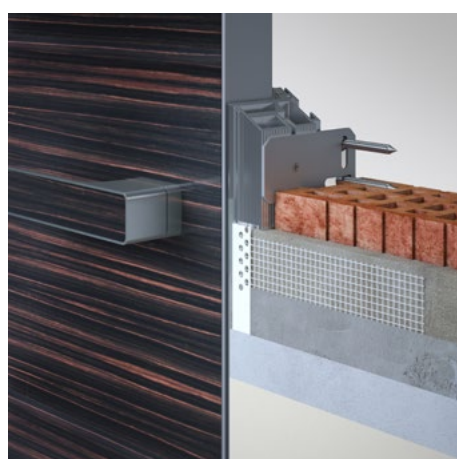
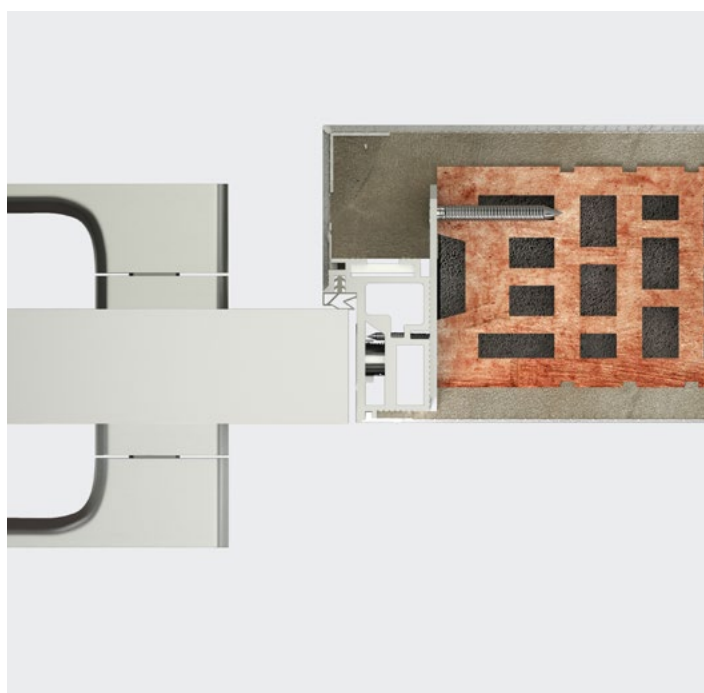
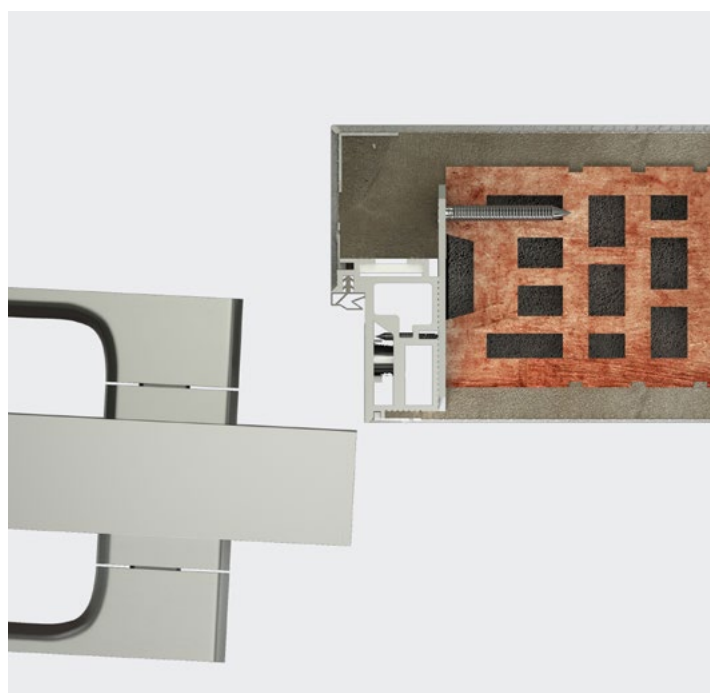

ANGEBOTENE ZARGENLÖSUNGEN

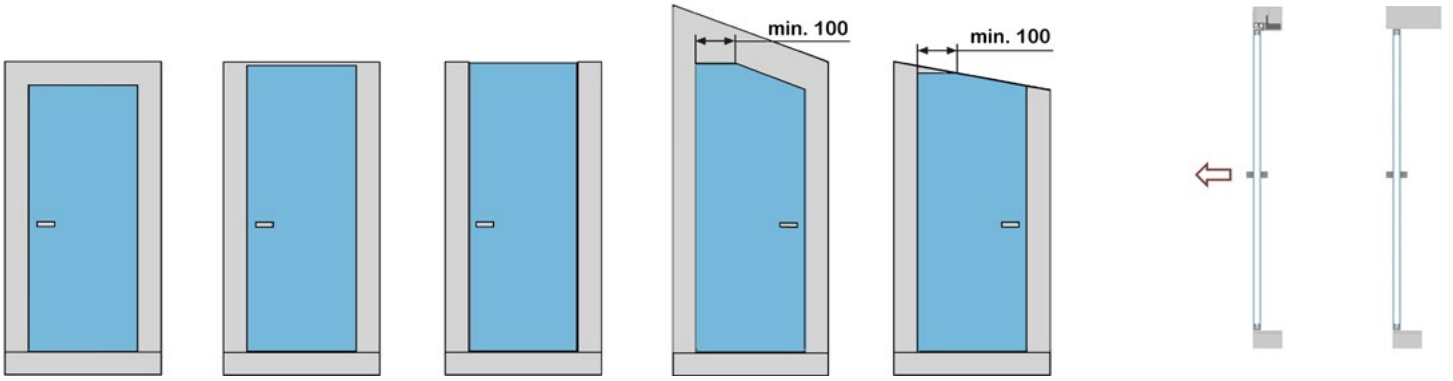

Öffnungsrichtung

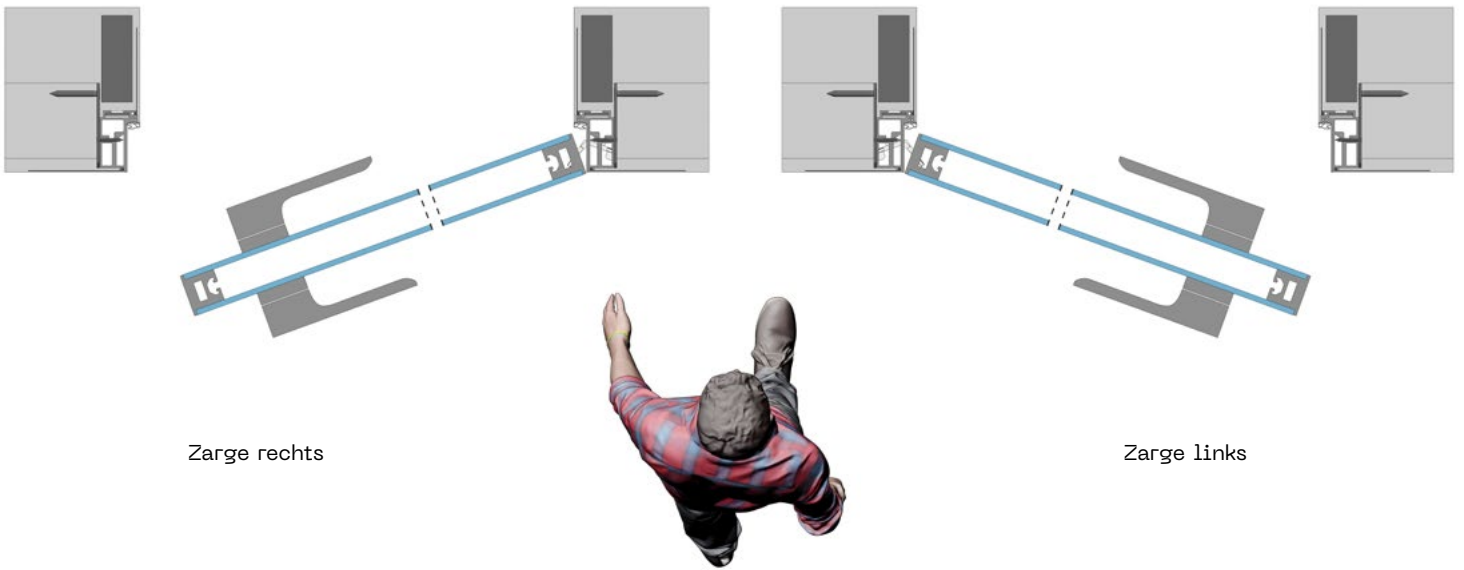

Zarge rechts

Zarge links

MASTER

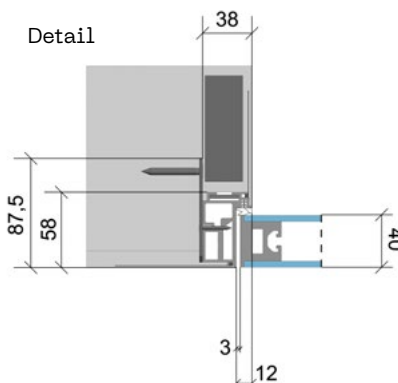
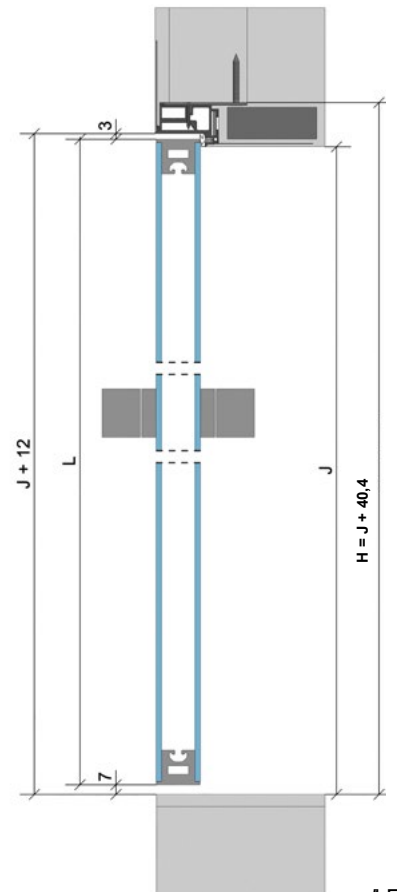
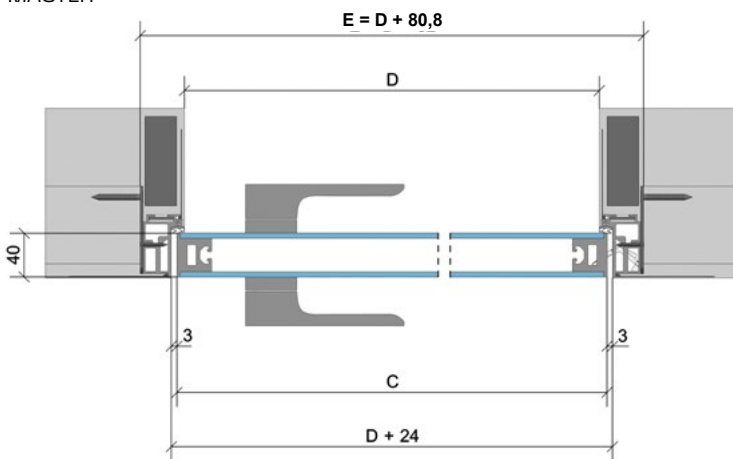

- C – Breite des Türblatts
- L – Höhe des Türblatts
- E – Gesamtbreite der Zarge
- H – Gesamthöhe der Zarge
- D – Netto-Durchgangsbreite der Zarge
- J – Netto-Durchgangshöhe der Zarge

Unsichtbare Zarge

AKTIVE 25/15

Für Holztüren

Alle Maße sind in mm angegeben.

Dicke des Falztürblatts: 40.

AKTIVE 25/15 1970 mm

Netto-Durchgangshöhe nach Anbringung der Zarge (J): 1982.

Gesamthöhe der Zarge inklusive Verankerungen (H): 2026.

Standardhöhe des Türblatts (L): 1987.

Netto-Durchgangsmaß nach Anbringen der Zarge D x J	Gesamtmaße der Anschlagtürzarge E x H*	Standardmaße des Anschlagtürblatts C x L	Empfohlene Maße der Rohbauöffnung
630 x 1982	718 x 2026	654 x 1987	738 x 2036
730 x 1982	818 x 2026	754 x 1987	838 x 2036
830 x 1982	918 x 2026	854 x 1987	938 x 2036
930 x 1982	1018 x 2026	954 x 1987	1038 x 2036
1030 x 1982	1118 x 2026	1054 x 1987	1138 x 2036

AKTIVE 25/15 2100 mm

Netto-Durchgangshöhe nach Anbringung der Zarge (J): 2112.

Gesamthöhe der Zarge inklusive Verankerungen (H): 2156.

Standardhöhe des Türblatts (L): 2117.

Netto-Durchgangsmaß nach Anbringen der Zarge D x J	Gesamtmaße der Anschlagtürzarge E x H*	Standardmaße des Anschlagtürblatts C x L	Empfohlene Maße der Rohbauöffnung
630 x 2112	718 x 2156	654 x 2117	738 x 2166
730 x 2112	818 x 2156	754 x 2117	838 x 2166
830 x 2112	918 x 2156	854 x 2117	938 x 2166
930 x 2112	1018 x 2156	954 x 2117	1038 x 2166
1030 x 2112	1118 x 2156	1054 x 2117	1138 x 2166

* Außenmaß der Zarge inklusive Verankerungen

C – Breite des Türblatts

L – Höhe des Türblatts

E – Gesamtbreite der Zarge

H – Gesamthöhe der Zarge

D – Netto-Durchgangsbreite der Zarge

J – Netto-Durchgangshöhe der Zarge



Unsichtbare Zarge AKTIVE 25/15 Für Holztüren

Der Abstand zwischen Zarge und Türblatt beträgt 3 mm, der Abstand zwischen Boden und Türblatt 7 mm.

Das Netto-Durchgangsmaß beträgt standardmäßig 1970, 1982, 2100 bzw. 2112 mm. Sondermaße von 1975 bis 3700 mm.

Die Zarge eignet sich für Mindest-Fertigwanddicken von 100 mm und mehr. Die Öffnung muss mit einem Sturzträger versehen sein – die Zarge kann keine Last tragen.

Wir bieten auch eine zweiflügelige Variante von AKTIVE 25/15 für Durchgangsbreiten von 1250–2050 mm an.

ANGEBOTENE BESCHLÄGE

- Band TECTUS 240 • Magnetschließblech HOBES, kurz
- Magnetschließblech HOBES, lang, für Verriegelung
- Magnetschließblech M&T, regulierbar • Magnetschloss HOBES, zylindrisch, tosisch, WC • Magnetschloss M&T, zylindrisch, tosisch, WC

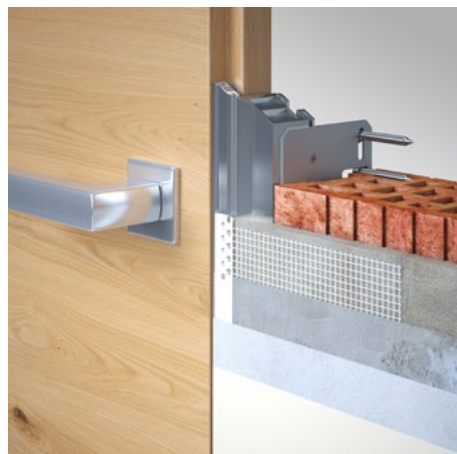
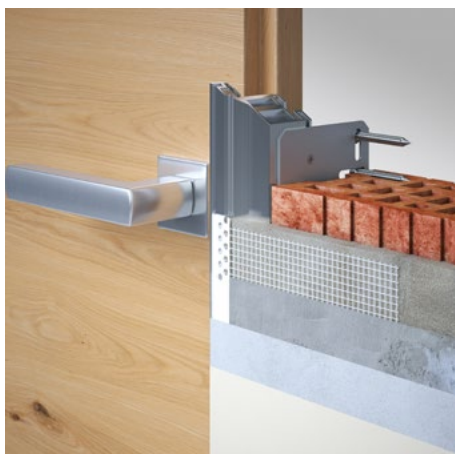
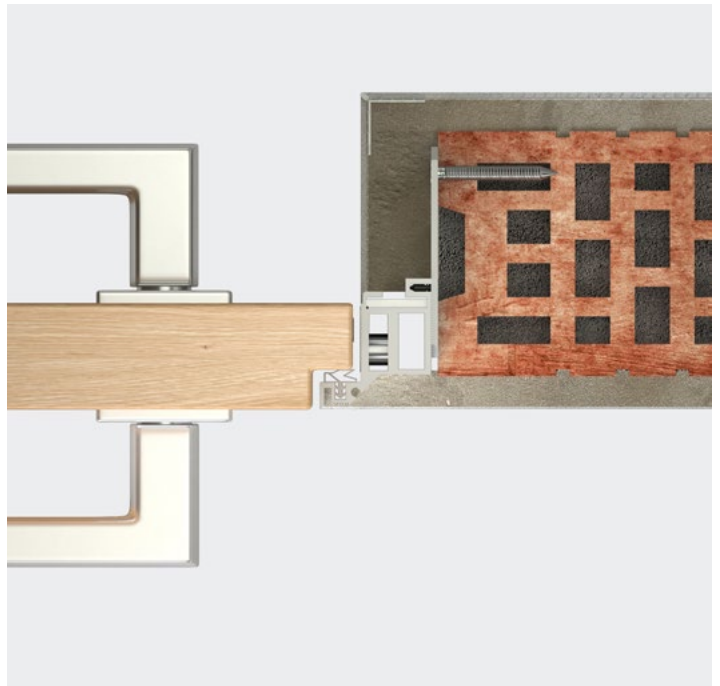
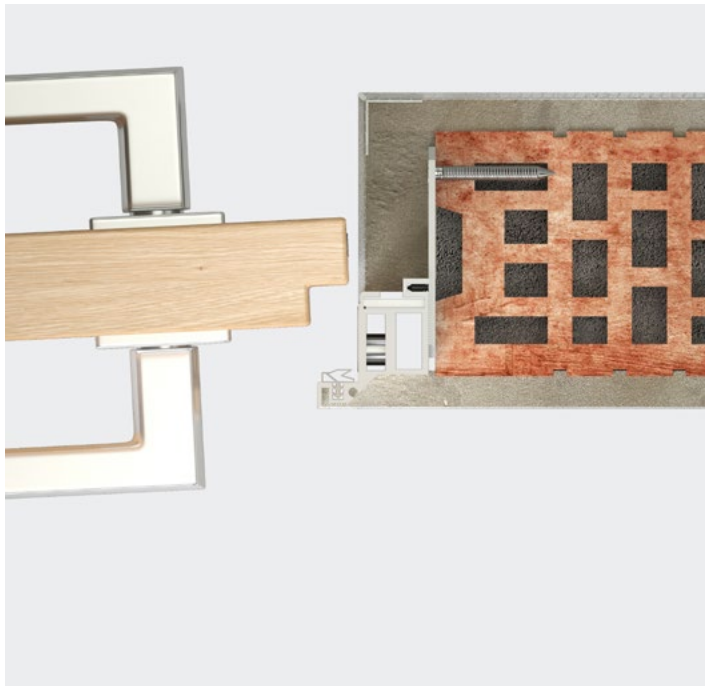

ANGEBOTENE ZARGENLÖSUNGEN

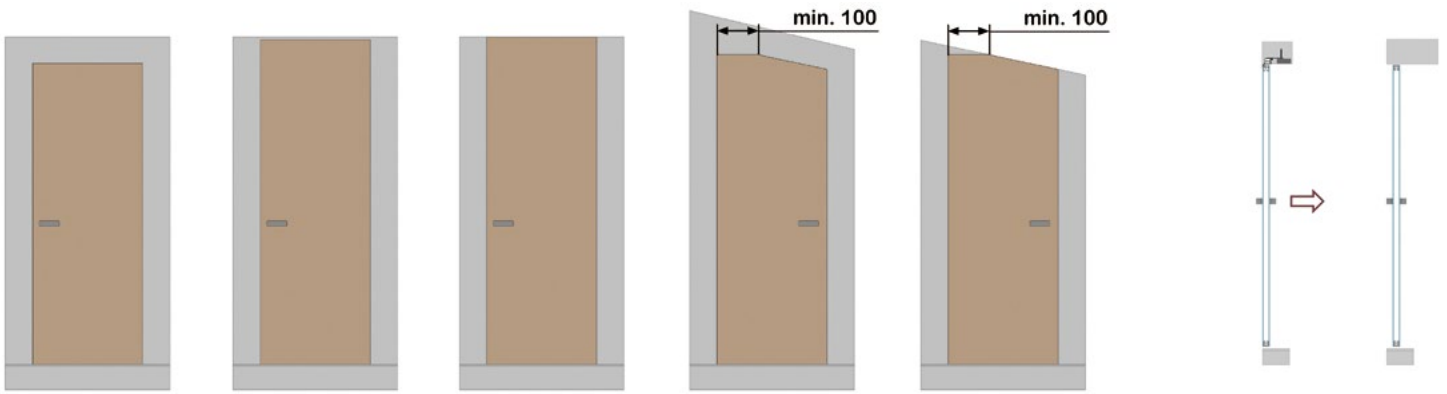

Öffnungsrichtung

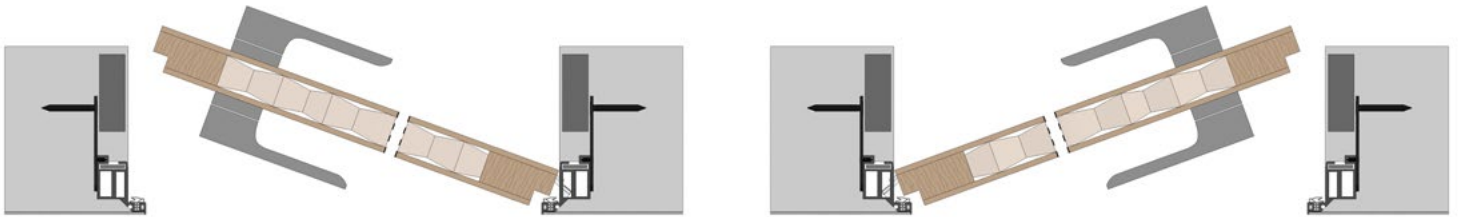

Zarge links

Zarge rechts



Holztüren

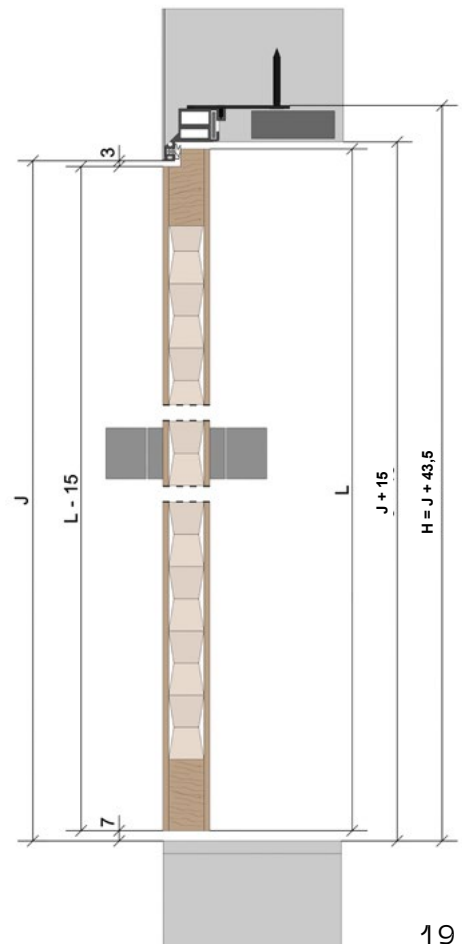
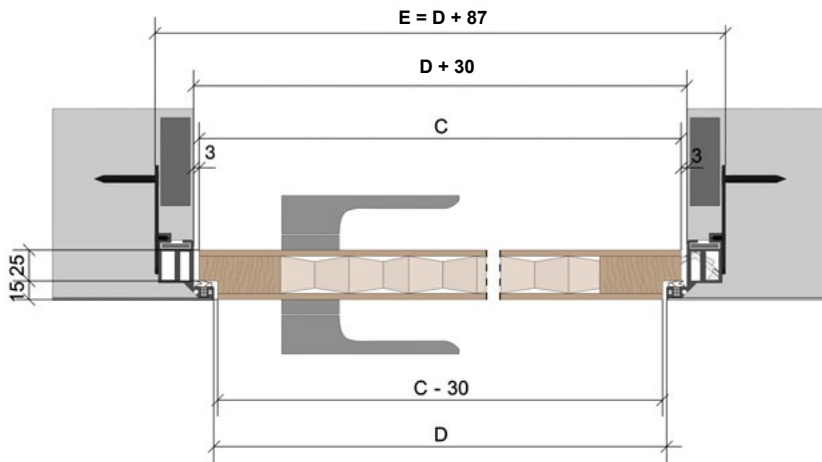

Detail

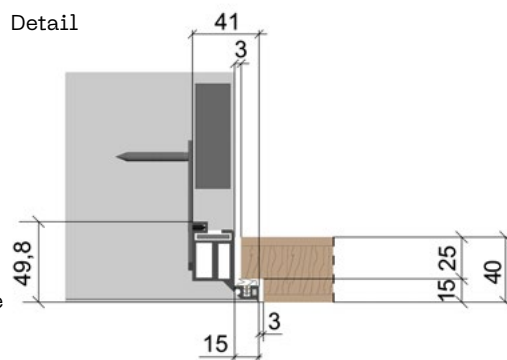

- C – Breite des Türblatts
- L – Höhe des Türblatts
- E – Gesamtbreite der Zarge
- H – Gesamthöhe der Zarge
- D – Netto-Durchgangsbreite der Zarge
- J – Netto-Durchgangshöhe der Zarge

Unsichtbare Zarge

AKTIVE 25/15

Für Türen des Typs MASTER

Alle Maße sind in mm angegeben.

Dicke des Falztürblatts: 40.

AKTIVE 25/15 1970 mm

Netto-Durchgangshöhe nach Anbringung der Zarge (J): 1982.

Gesamthöhe der Zarge inklusive Verankerungen (H): 2026.

Standardhöhe des Türblatts (L): 1987.

Netto-Durchgangsmaß nach Anbringen der Zarge D x J	Gesamtmaße der Anschlagtürzarge E x H*	Standardmaße des Anschlagtürblatts C x L	Empfohlene Maße der Rohbauöffnung
630 x 1982	718 x 2026	654 x 1987	738 x 2036
730 x 1982	818 x 2026	754 x 1987	838 x 2036
830 x 1982	918 x 2026	854 x 1987	938 x 2036
930 x 1982	1018 x 2026	954 x 1987	1038 x 2036
1030 x 1982	1118 x 2026	1054 x 1987	1138 x 2036

AKTIVE 25/15 2100 mm

Netto-Durchgangshöhe nach Anbringung der Zarge (J): 2112.

Gesamthöhe der Zarge inklusive Verankerungen (H): 2156.

Standardhöhe des Türblatts (L): 2117.

Netto-Durchgangsmaß nach Anbringen der Zarge D x J	Gesamtmaße der Anschlagtürzarge E x H*	Standardmaße des Anschlagtürblatts C x L	Empfohlene Maße der Rohbauöffnung
630 x 2112	718 x 2156	654 x 2117	738 x 2166
730 x 2112	818 x 2156	754 x 2117	838 x 2166
830 x 2112	918 x 2156	854 x 2117	938 x 2166
930 x 2112	1018 x 2156	954 x 2117	1038 x 2166
1030 x 2112	1118 x 2156	1054 x 2117	1138 x 2166

* Außenmaß der Zarge inklusive Verankerungen

C – Breite des Türblatts

L – Höhe des Türblatts

E – Gesamtbreite der Zarge

H – Gesamthöhe der Zarge

D – Netto-Durchgangsbreite der Zarge

J – Netto-Durchgangshöhe der Zarge



Unsichtbare Zarge AKTIVE 25/15

Für Türen des Typs MASTER

Der Abstand zwischen Zarge und Türblatt beträgt 3 mm, der Abstand zwischen Boden und Türblatt 7 mm.

Das Netto-Durchgangsmaß beträgt standardmäßig 1970, 1982, 2100 bzw. 2112 mm. Sondermaße von 1975 bis 3700 mm. Die Zarge eignet sich für Mindest-Fertigwanddicken von 100 mm und mehr.

Die Öffnung muss mit einem Sturzträger versehen sein – die Zarge kann keine Last tragen.

ANGEBOTENE BESCHLÄGE

- Band TECTUS 240 • Magnetschließblech HOBES, kurz
- Magnetschließblech HOBES, lang, für Verriegelung
- Magnetschloss HOBES, zylindrisch, tosisch, WC • Klinke nach Wahl

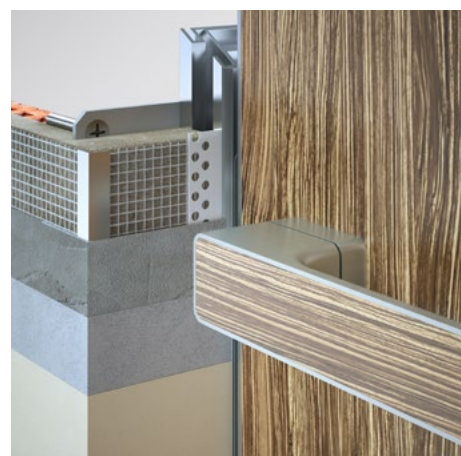
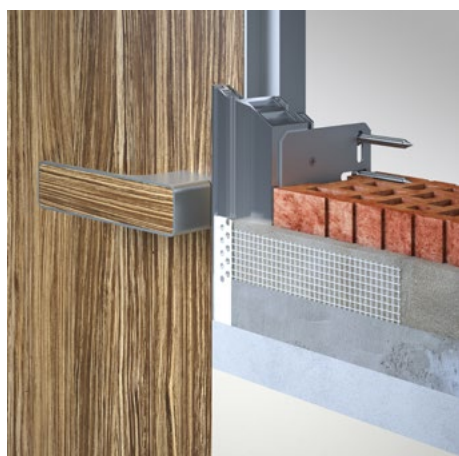
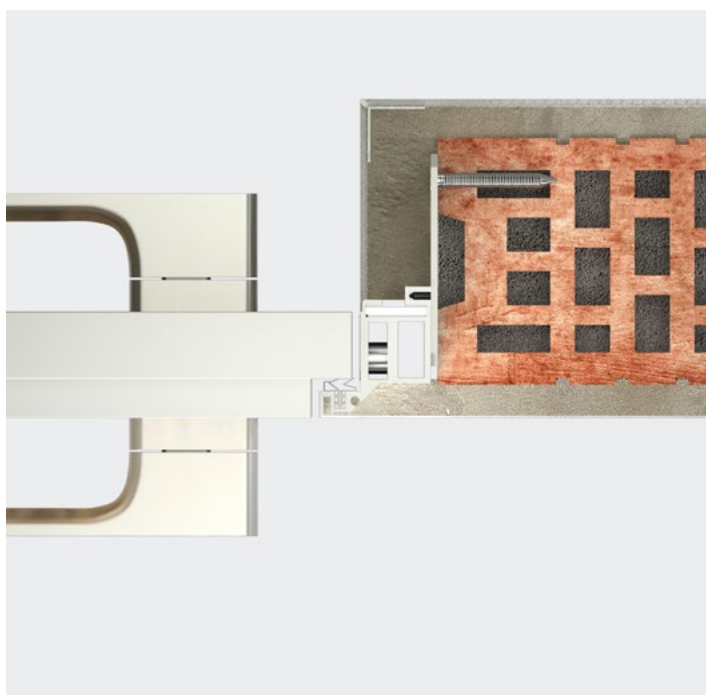
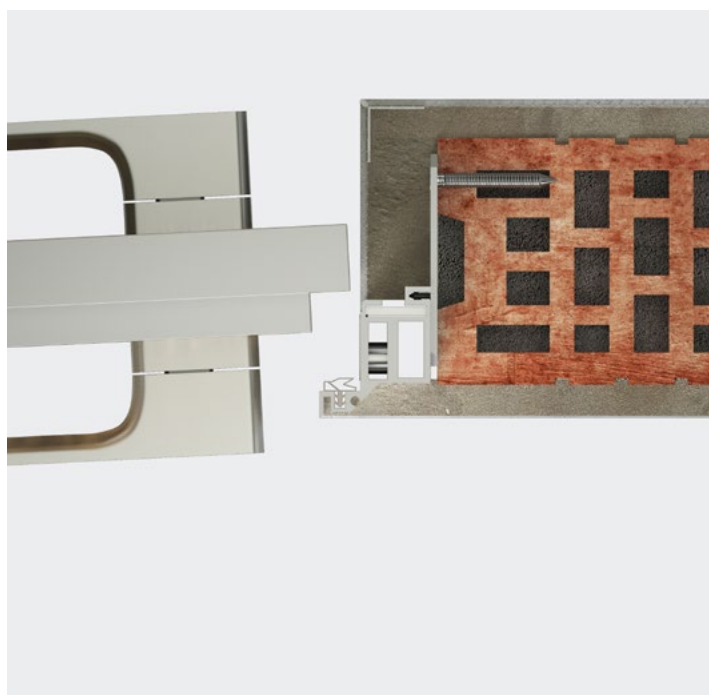

ANGEBOTENE ZARGENLÖSUNGEN

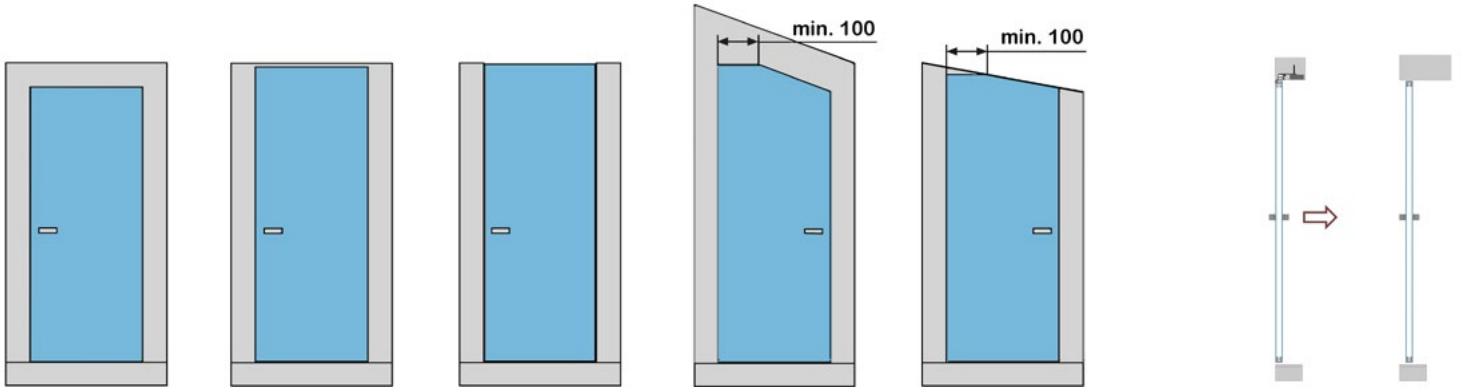

Öffnungsrichtung

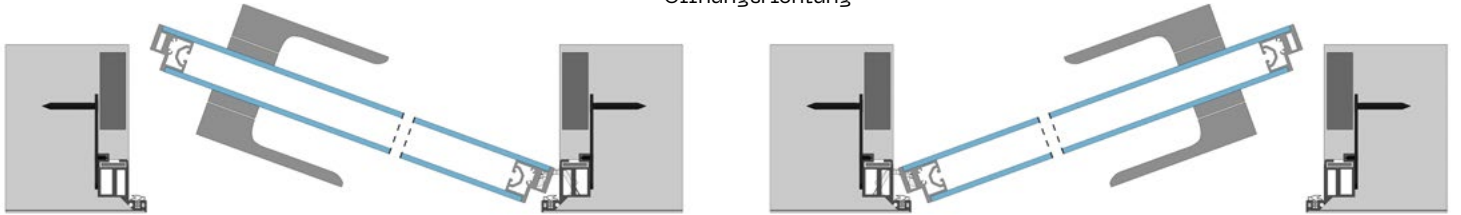

Zarge links

Zarge rechts



MASTER

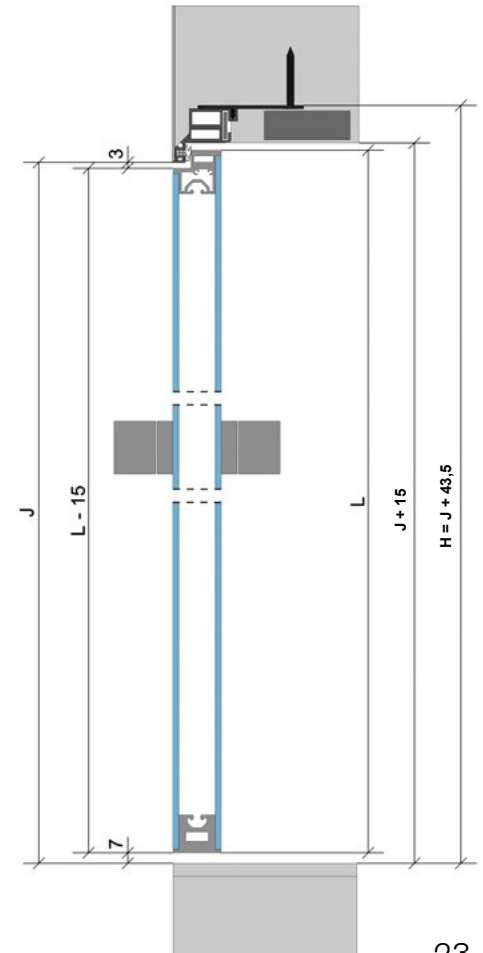
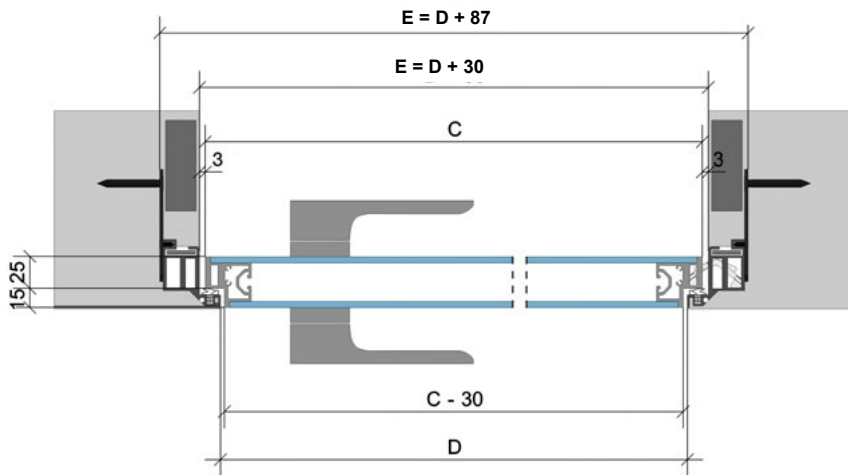

Detail

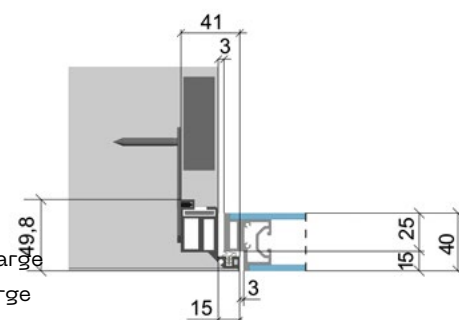

- C – Breite des Türblatts
- L – Höhe des Türblatts
- E – Gesamtbreite der Zarge
- H – Gesamthöhe der Zarge
- D – Netto-Durchgangsbreite der Zarge
- J – Netto-Durchgangshöhe der Zarge

Unsichtbare Zarge

AKTIVE GLASS

Für Glastüren

Alle Maße sind in mm angegeben.

Dicke des Glastürblatts: 10.

AKTIVE GLASS 1970 mm

Netto-Durchgangshöhe nach Anbringung der Zarge (J): 1970.

Gesamthöhe der Zarge inklusive Verankerungen (H): 2011.

Standardhöhe des Türblatts (L): 1970.

Netto-Durchgangsmaß nach Anbringen der Zarge D x J	Gesamtmaße der Anschlagtürzarge E x H*	Standardmaße des Anschlagtürblatts C x L	Empfohlene Maße der Rohbauöffnung
606 x 1970	687 x 2011	622 x 1970	712 x 2021
706 x 1970	787 x 2011	722 x 1970	812 x 2021
806 x 1970	887 x 2011	822 x 1970	912 x 2021
906 x 1970	987 x 2011	922 x 1970	1012 x 2021
1006 x 1970	1087 x 2011	1022 x 1970	1112 x 2021

AKTIVE GLASS 2100 mm

Netto-Durchgangshöhe nach Anbringung der Zarge (J): 2100.

Gesamthöhe der Zarge inklusive Verankerungen (H): 2141.

Standardhöhe des Türblatts (L): 2100.

Netto-Durchgangsmaß nach Anbringen der Zarge D x J	Gesamtmaße der Anschlagtürzarge E x H*	Standardmaße des Anschlagtürblatts C x L	Empfohlene Maße der Rohbauöffnung
606 x 2100	687 x 2141	622 x 2100	712 x 2151
706 x 2100	787 x 2141	722 x 2100	812 x 2151
806 x 2100	887 x 2141	822 x 2100	912 x 2151
906 x 2100	987 x 2141	922 x 2100	1012 x 2151
1006 x 2100	1087 x 2141	1022 x 2100	1112 x 2151

* Außenmaß der Zarge inklusive Verankerungen

C – Breite des Türblatts

L – Höhe des Türblatts

E – Gesamtbreite der Zarge

H – Gesamthöhe der Zarge

D – Netto-Durchgangsbreite der Zarge

J – Netto-Durchgangshöhe der Zarge



Unsichtbare Zarge AKTIVE GLASS Für Glastüren

Der Abstand zwischen Zarge und Türblatt beträgt 4 mm, der Abstand zwischen Boden und Türblatt 8 mm.

Das Netto-Durchgangsmaß beträgt standardmäßig 1970 bzw. 2100 mm. Sondermaße von 1975 bis 2800 mm.

Die Zarge ist bei Nutzung der Verankerungen für Fertigwanddicken von 100 mm und mehr geeignet. Die Öffnung muss mit einem Sturzträger versehen sein – die Zarge kann keine Last tragen.

ANGEBOTENE BESCHLÄGE

- Band TEG 310 2D 60
- Magnetschließblech KCM 50/G und KCM 50
- Magnetschließblech KCM 25/G und KCM 25 mit Verriegelung (rechts/links) mit KOH1701 LOCK
- Griff nach Wahl

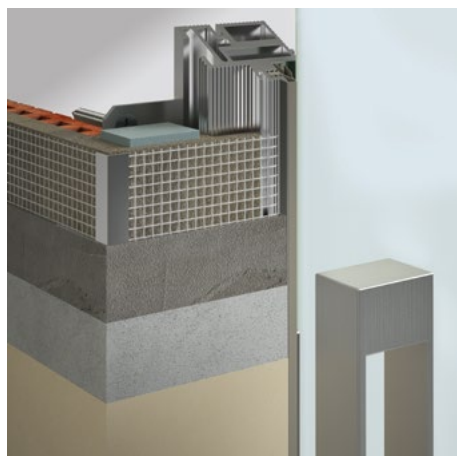
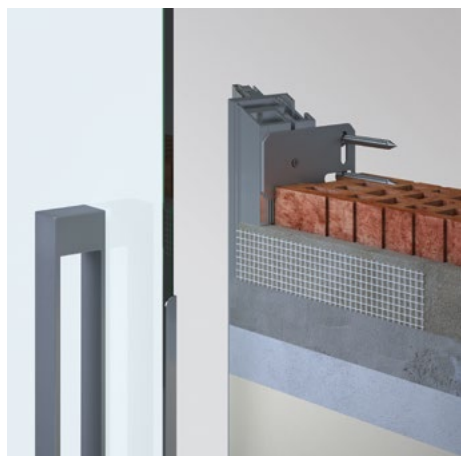
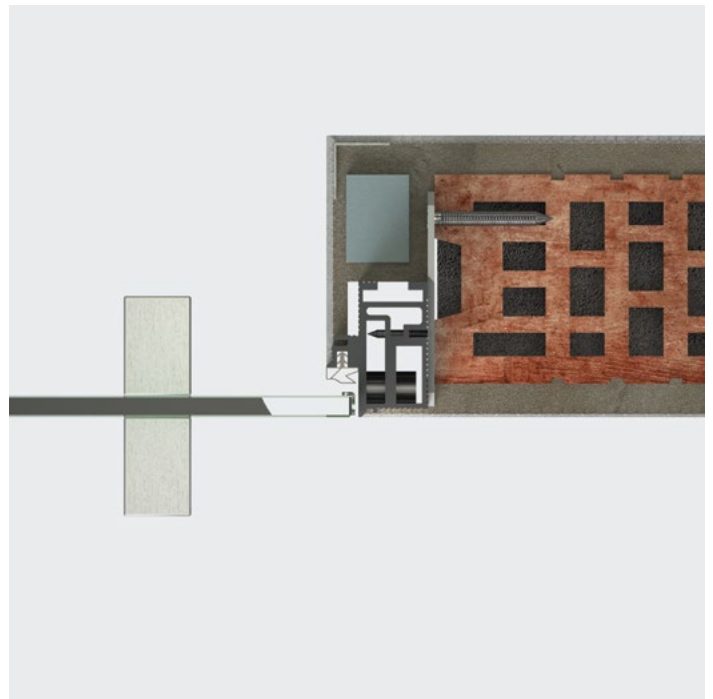
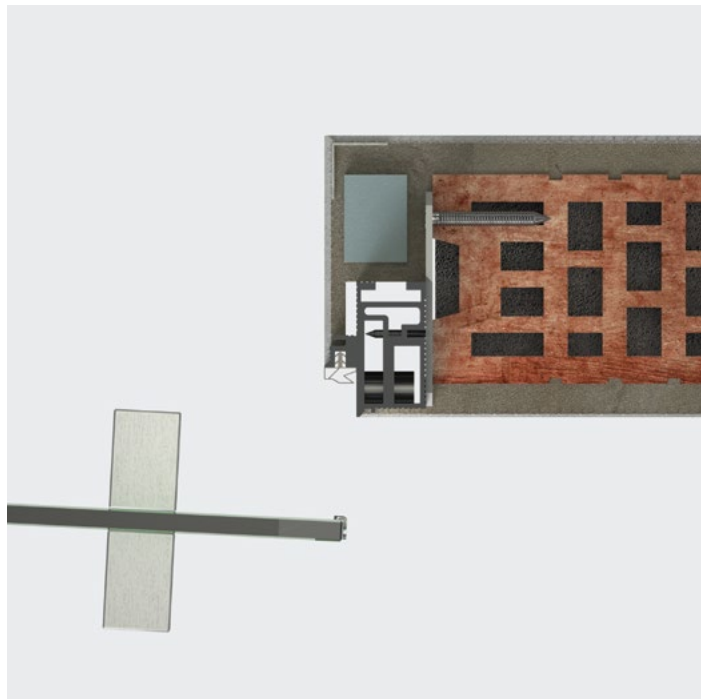

ANGEBOTENE ZARGENLÖSUNGEN

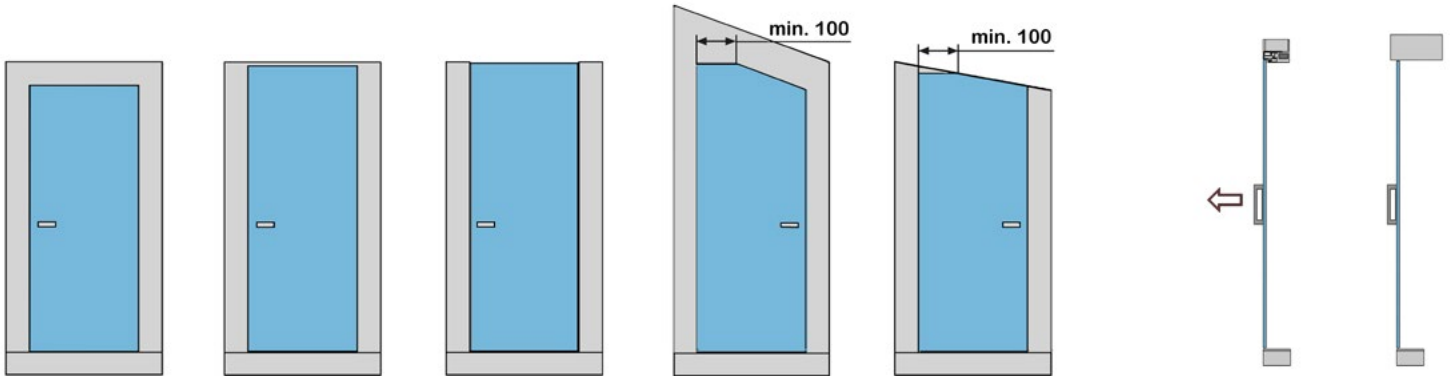

Öffnungsrichtung

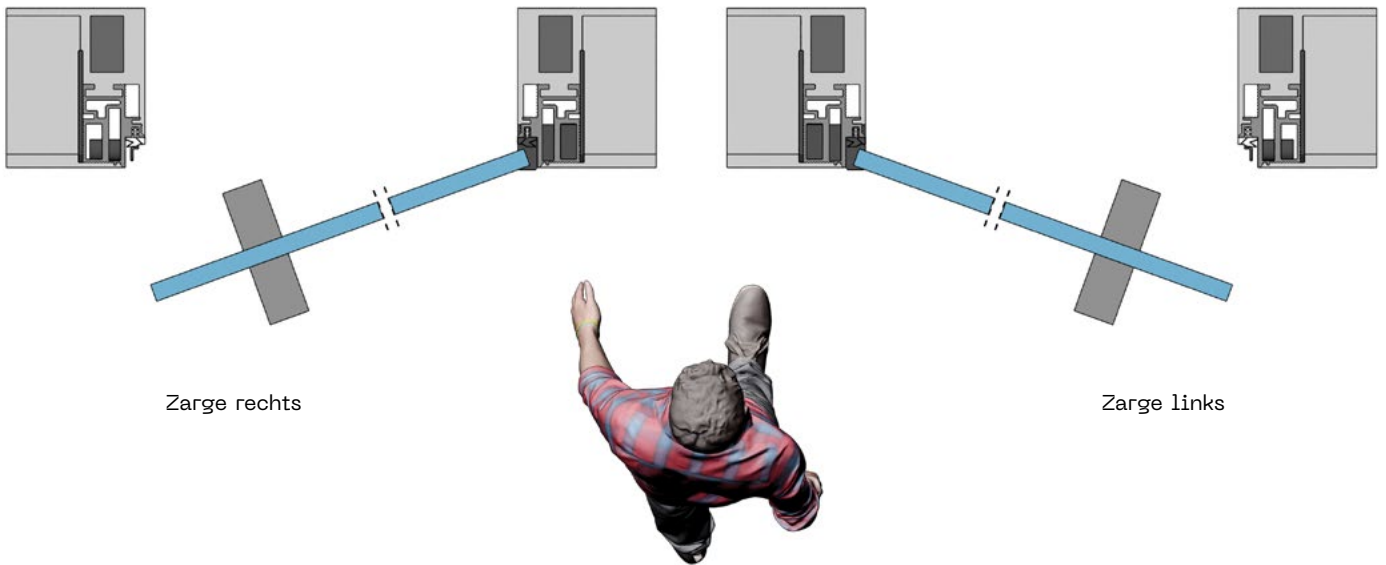

Zarge rechts

Zarge links

Glas

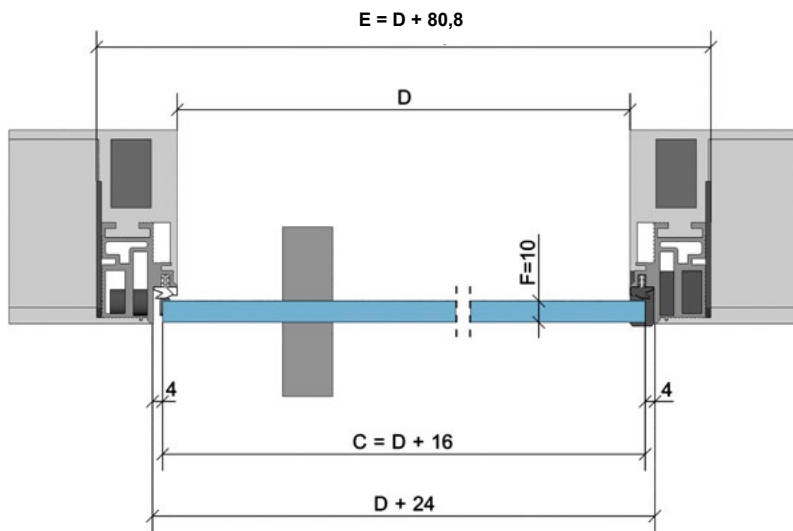

Detail

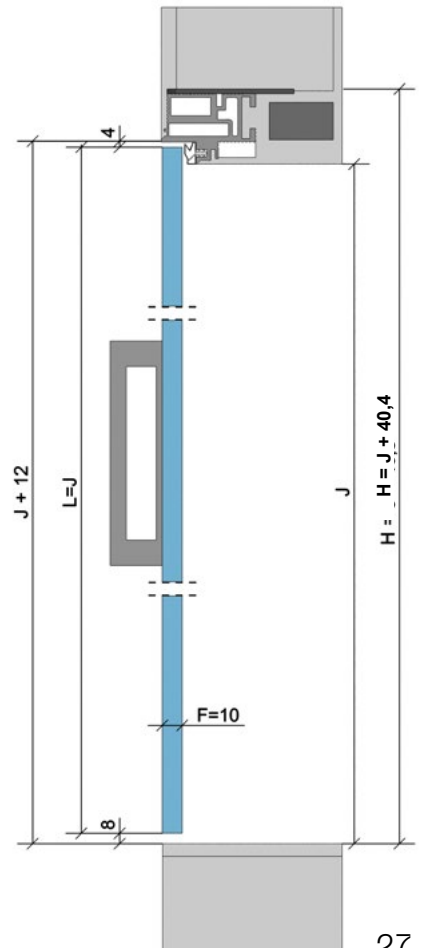
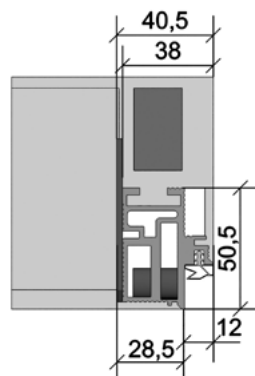

- C – Breite des Türblatts
- L – Höhe des Türblatts
- E – Gesamtbreite der Zarge
- H – Gesamthöhe der Zarge
- D – Netto-Durchgangsbreite der Zarge
- J – Netto-Durchgangshöhe der Zarge

Unsichtbare Zargen MODELL AKTIVE PP Für Brandschutztüren von SAPELI

Unsichtbare Zarge AKTIVE PP



Diese unsichtbare Zarge bietet Brandschutz und Sicherheit.

- Das Modell erfüllt die Brandschutznorm EI30 sowie die Sicherheitsnorm RC2
 - Für sichere Brandschutztüren von SAPELI mit einer Dicke von 40 mm
 - Nur AKTIVE 40/00 zum Öffnen von flächenbündigen Türen in Richtung des Betrachters (klassisch)
 - Erfüllt die Norm in Mauern und GIPSKARTONWÄNDEN
 - Die Zarge ist mit 2 Bändern und einem Schließblech versehen. Bei Türen mit größerem Gewicht wird die Anzahl der Bänder nach Bedarf erhöht; zur Erfüllung der BRANDSCHUTZNORM sind die Bänder des Typs TECTUS 340 zu verwenden
 - Für die unsichtbare Zarge AKTIVE PP muss die bauliche Türöffnung größer sein als für die klassische Zarge
 - Die Zarge ist mit einer Dichtung aus Weich-PVC für geräuschloses Schließen versehen
 - PP ist nicht ohne Kopfstück und nicht mit Abschrägung für Dachgeschosse lieferbar
 - Die Zargen werden aus natureloxiertem Aluminium oder in Farben nach RAL K7, NCS oder CREATIVE METALLIC gefertigt
 - 5 Jahre Garantie
 - Herstellung in Tschechien
- **Die Zarge kann nur über das SAPELI-Vertriebsnetz bestellt werden**

AKTIVE PP 40/00



Unsichtbare Zarge

AKTIVE PP 40/00

Für Brandschutztüren von SAPELI

Alle Maße sind in mm angegeben.

Dicke des flächenbündigen Türblatts: 40.

AKTIVE PP 40/00 1970 mm

Netto-Durchgangshöhe nach Anbringung der Zarge (J): 1970.

Gesamthöhe der Zarge inklusive Verankerungen (H): 2029,5.

Standardhöhe des Türblatts (L): 1972.

Netto-Durchgangsmaß nach Anbringen der Zarge D x J	Gesamtmaße der Anschlagtürzarge E x H*	Standardmaße des Anschlagtürblatts C x L	Empfohlene Maße der Rohbauöffnung
606 x 1970	725 x 2029,5	624 x 1972	745 x 2039,5
706 x 1970	825 x 2029,5	724 x 1972	845 x 2039,5
806 x 1970	925 x 2029,5	824 x 1972	945 x 2039,5
906 x 1970	1025 x 2029,5	924 x 1972	1045 x 2039,5
1006 x 1970	1125 x 2029,5	1024 x 1972	1145 x 2039,5

AKTIVE PP 40/00 2100 mm

Netto-Durchgangshöhe nach Anbringung der Zarge (J): 2100.

Gesamthöhe der Zarge inklusive Verankerungen (H): 2159,5.

Standardhöhe des Türblatts (L): 2102.

Netto-Durchgangsmaß nach Anbringen der Zarge D x J	Gesamtmaße der Anschlagtürzarge E x H*	Standardmaße des Anschlagtürblatts C x L	Empfohlene Maße der Rohbauöffnung
606 x 2100	725 x 2159,5	624 x 2102	745 x 2169,5
706 x 2100	825 x 2159,5	724 x 2102	845 x 2169,5
806 x 2100	925 x 2159,5	824 x 2102	945 x 2169,5
906 x 2100	1025 x 2159,5	924 x 2102	1045 x 2169,5
1006 x 2100	1125 x 2159,5	1024 x 2102	1145 x 2169,5

* Außenmaß der Zarge inklusive Verankerungen

C – Breite des Türblatts

L – Höhe des Türblatts

E – Gesamtbreite der Zarge

H – Gesamthöhe der Zarge

D – Netto-Durchgangsbreite der Zarge

J – Netto-Durchgangshöhe der Zarge



Unsichtbare Zarge

AKTIVE PP 40/00

Für Brandschutztüren von SAPELI

Der Abstand zwischen Zarge und Türblatt beträgt 3 mm, der Abstand zwischen Boden und Türblatt 7 mm.

Das Netto-Durchgangsmaß beträgt standardmäßig 1970 bzw. 2100 mm. Sondermaße von 1975 bis 2200 mm.

Das Maximalmaß der Brandschutzzarge beträgt 1000 x 2200 mm, Anpassung nach Kundenwunsch um jeweils 5 mm möglich.

Die Zarge eignet sich für Mindest-Fertigwanddicken von 125 mm und mehr. Die Öffnung muss mit einem Sturzträger versehen sein – die Zarge kann keine Last tragen.

ANGEBOTENE BESCHLÄGE

- Band TECTUS 340
- Flaches Edelstahl-Schließblech für Widerstand EI30
- Flaches Edelstahl-Schließblech für Widerstand EI30 + 2x zusätzliches flaches Edelstahl-Schließblech für Widerstand RC2

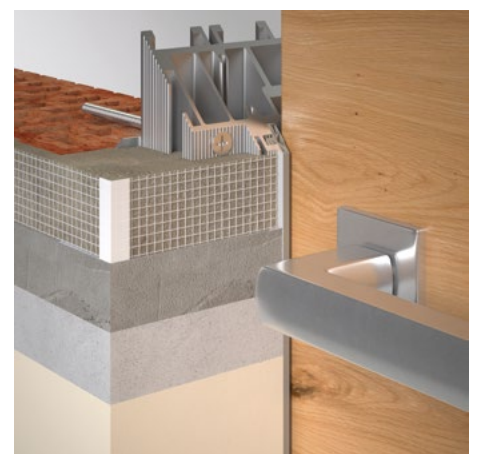
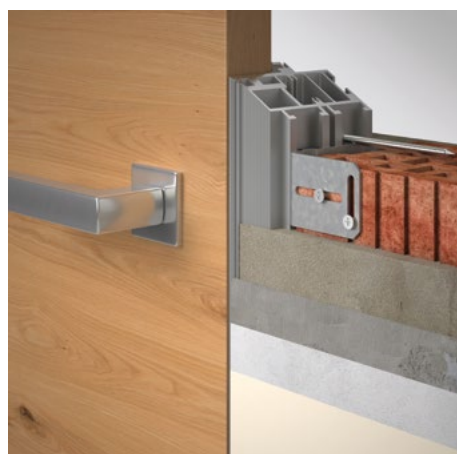
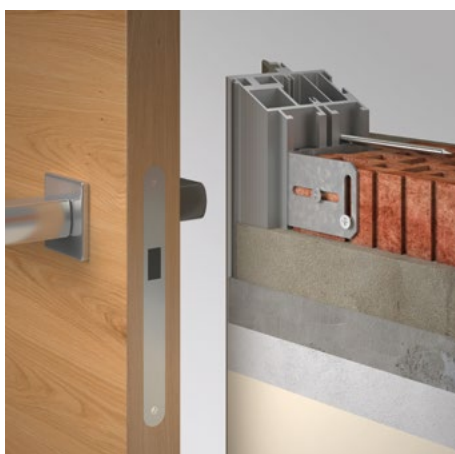
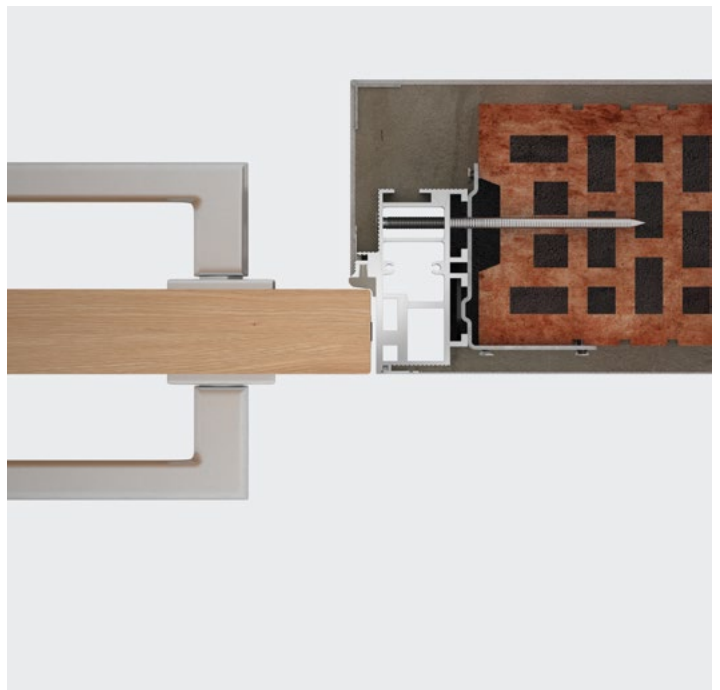
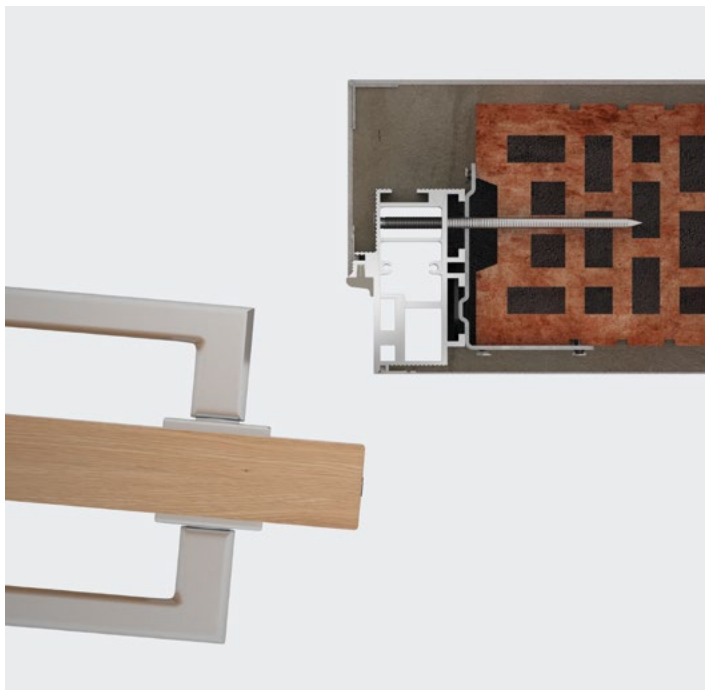

ANGEBOTENE ZARGENLÖSUNGEN

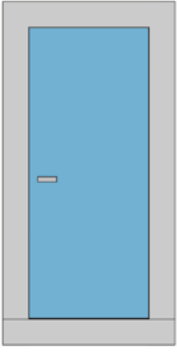

Öffnungsrichtung

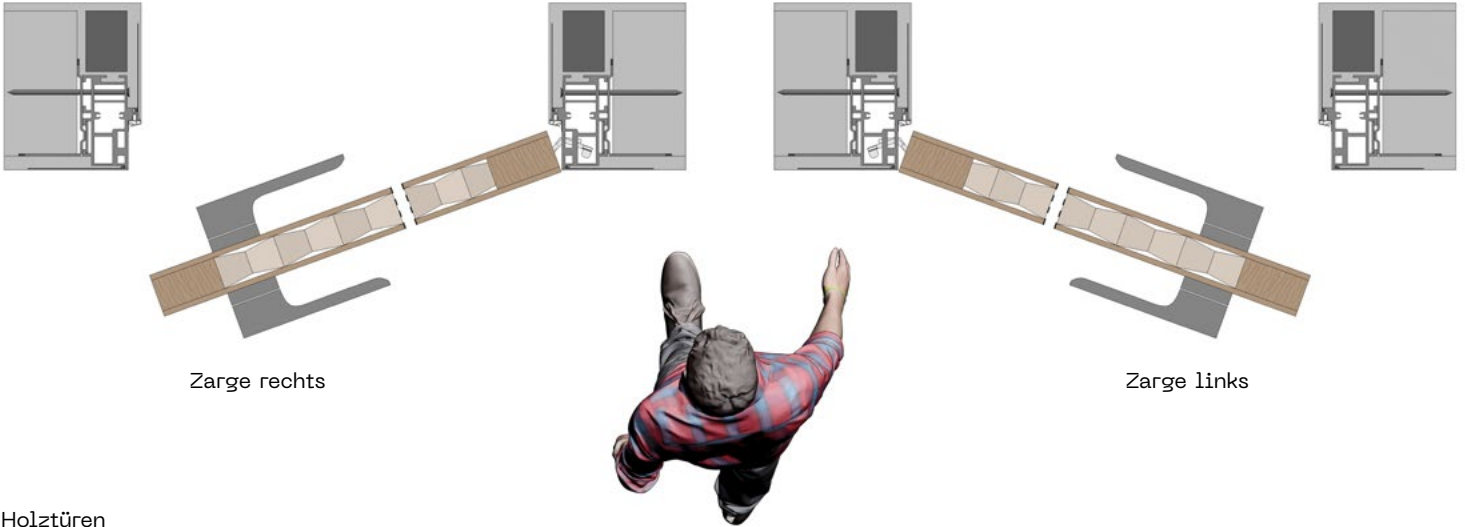

Holztüren

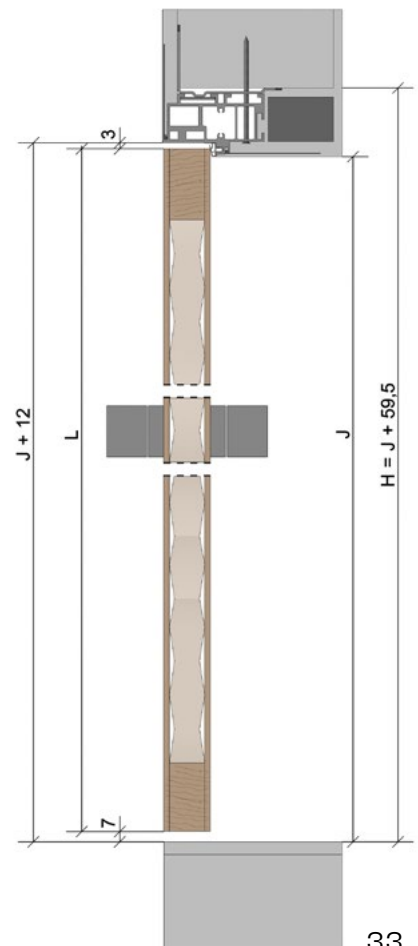
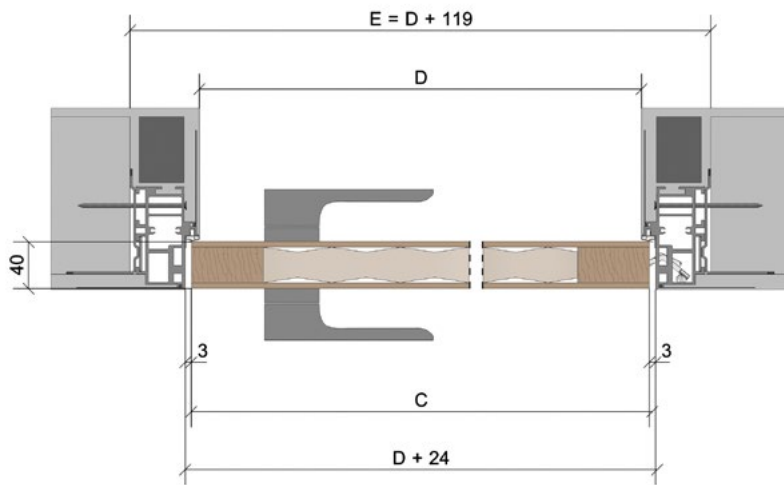

Detail

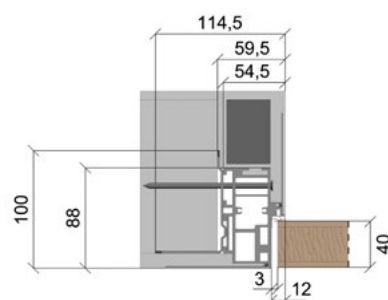

- C – Breite des Türblatts
- L – Höhe des Türblatts
- E – Gesamtbreite der Zarge
- H – Gesamthöhe der Zarge
- D – Netto-Durchgangsbreite der Zarge
- J – Netto-Durchgangshöhe der Zarge

Unsichtbare Zargen MODELL EFEKTA

Unsichtbare Zargen Modell Aktive EFEKTA



Erhältlich in zwei Versionen: EFEKTA 40/00 und EFEKTA 25/15

- EFEKTA 40/00 ist für klassisches Öffnen des Türblatts vorgesehen, d. h. in Richtung des Betrachters der Ansichtsseite
- EFEKTA 25/15 ist für inverses Öffnen des Türblatts vorgesehen, d. h. in die vom Betrachter der Ansichtsseite abgewandte Richtung
- Die Zarge ist so konstruiert, dass die Wandverkleidung an sie angeschlossen werden kann, sodass die Wand eine Ebene mit der Tür bildet
- Ermöglicht Lösungen mit oder ohne Kopfstück
- Geeignet für beliebige Holztüren und die Designtür MASTER DOOR
- In der Zarge sind Aussparungen für das unsichtbare Band Tectus 240 (Efekta 25/15) oder Tectus 340 und Argenta Neo – M6 (Efekta 40/00) sowie für ein Magnetschließblech ausgefräst
- Die Zarge EFEKTA kann unter bestimmten Bedingungen auch für eigene Keramikfliesenverkleidungen verwendet werden, etwa für Badezimmer

EFEKTA 40/00

EFEKTA 25/15



Unsichtbare Zarge

EFEKTA 40/00

Für Holztüren und Türmodell MASTER

Alle Maße sind in mm angegeben.

Türblattdicke: 40.

EFEKTA 1970 mm

Netto-Durchgangshöhe nach Anbringung der Zargen (J): 1967.

Gesamthöhe der Zarge inklusive Verankerungen (H): 2027.

Standardhöhe des Türblatts (L): 1972.

Netto-Durchgangsmaß nach Anbringen der Zarge D x J	Gesamtmaße der Anschlagtürzarge E x H*	Standardmaße des Anschlagtürblatts C x L	Empfohlene Maße der Rohbauöffnung
601 x 1967	721 x 2027	624 x 1972	741 x 2037
701 x 1967	821 x 2027	724 x 1972	841 x 2037
801 x 1967	921 x 2027	824 x 1972	941 x 2037
901 x 1967	1021 x 2027	924 x 1972	1041 x 2037
1001 x 1967	1121 x 2027	1024 x 1972	1141 x 2037

EFEKTA 2100 mm

Netto-Durchgangshöhe nach Anbringung der Zargen (J): 2097.

Gesamthöhe der Zarge inklusive Verankerungen (H): 2157.

Standardhöhe des Türblatts (L): 2102.

Netto-Durchgangsmaß nach Anbringen der Zarge D x J	Gesamtmaße der Anschlagtürzarge E x H*	Standardmaße des Anschlagtürblatts C x L	Empfohlene Maße der Rohbauöffnung
601 x 2097	721 x 2157	624 x 2102	741 x 2167
701 x 2097	821 x 2157	724 x 2102	841 x 2167
801 x 2097	921 x 2157	824 x 2102	941 x 2167
901 x 2097	1021 x 2157	924 x 2102	1041 x 2167
1001 x 2097	1121 x 2157	1024 x 2102	1141 x 2167

* Außenmaß der Zarge inklusive Verankerungen

C – Breite des Türblatts

L – Höhe des Türblatts

E – Gesamtbreite der Zarge

H – Gesamthöhe der Zarge

D – Netto-Durchgangsbreite der Zarge

J – Netto-Durchgangshöhe der Zarge



Unsichtbare Zarge

EFEKTA 40/00

Für Holztüren

Die Öffnung muss mit einem Sturzträger versehen sein – die Zarge kann keine Last tragen.

Das Netto-Durchgangsmaß beträgt standardmäßig 1970 mm bzw. 2100 mm. Sondermaße bis 2700 mm möglich.

Maße sind nach Kundenwunsch individuell anpassbar. Wir fertigen Sondermaße hinsichtlich Breite und Höhe.

ANGEBOTENE BESCHLÄGE

- Band TECTUS 340 • Band ARGENTA NEO – M6
- Magnetschließblech HOBES, kurz • Magnetschließblech HOBES, lang • Magnetschloss HOBES, zylindrisch, tosisch, WC
- Magnetschloss M&T, zylindrisch, tosisch, WC

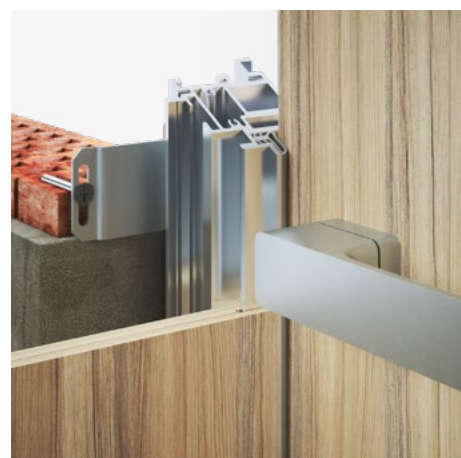
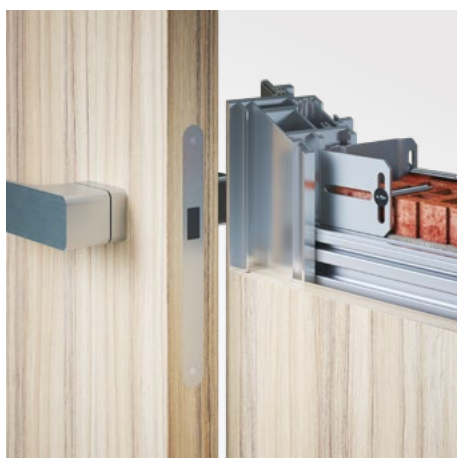
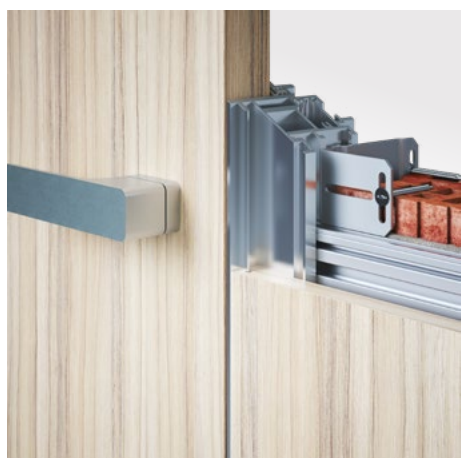
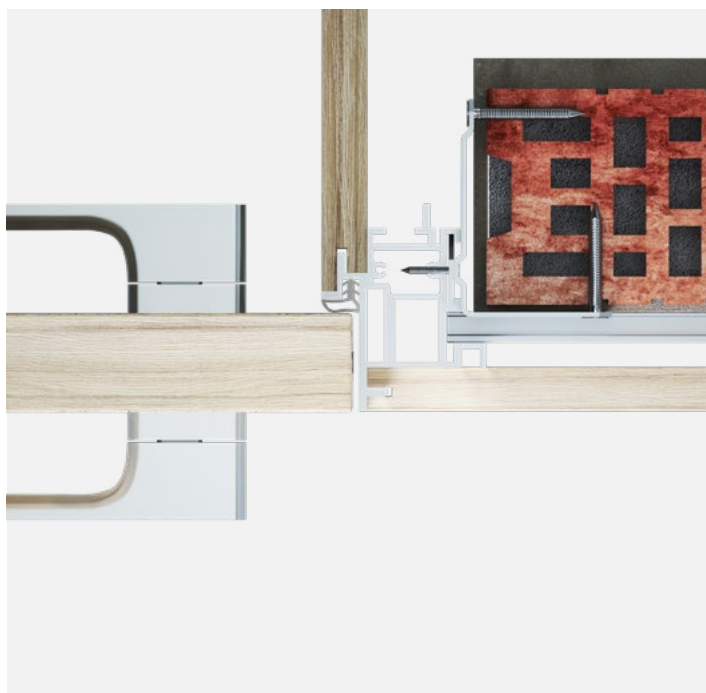

ANGEBOTENE ZARGENLÖSUNGEN

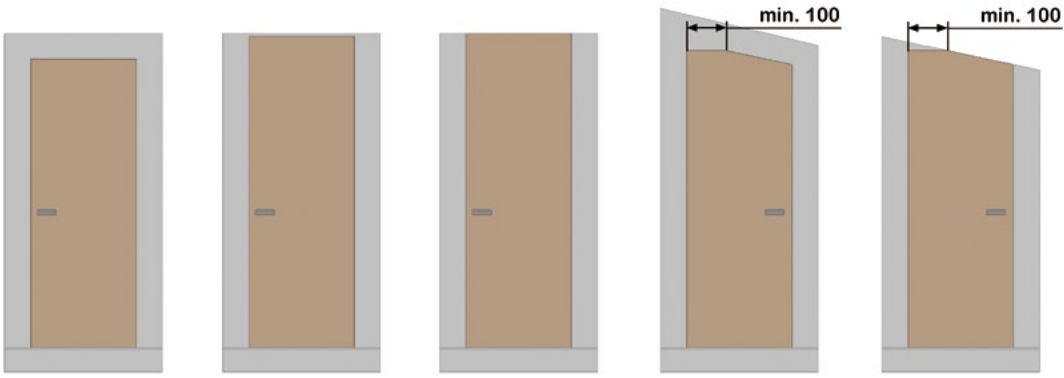

Öffnungsrichtung

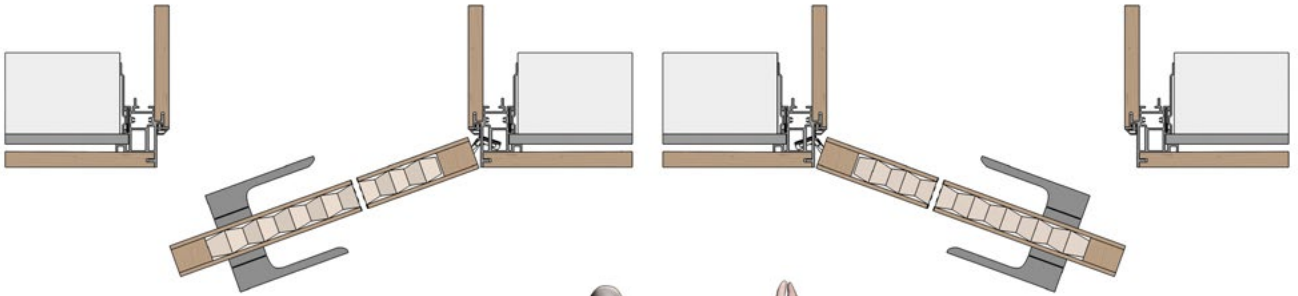

Zarge rechts

Zarge links



Holztüren

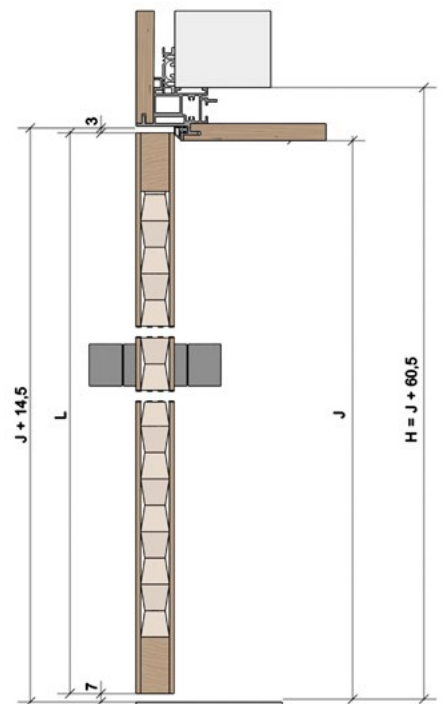
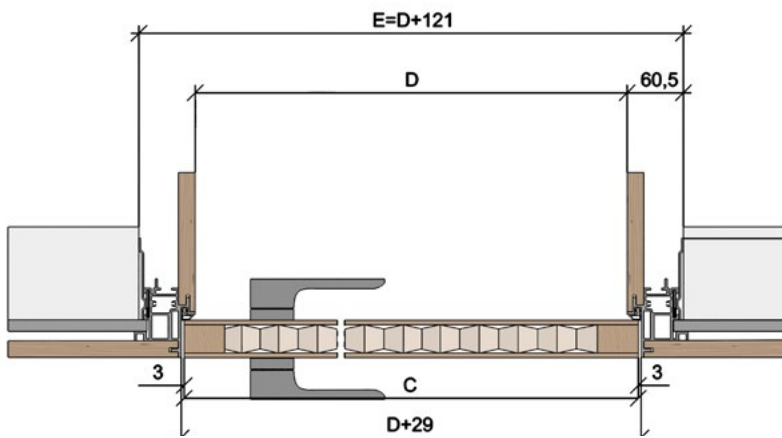

Detail

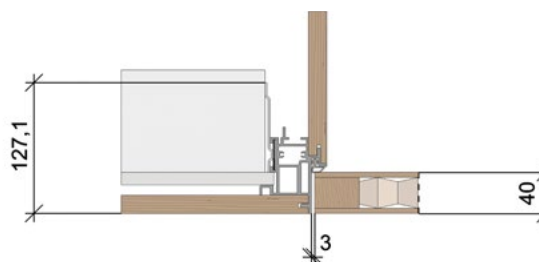

- C – Breite des Türblatts
- L – Höhe des Türblatts
- E – Gesamtbreite der Zarge
- H – Gesamthöhe der Zarge
- D – Netto-Durchgangsbreite der Zarge
- J – Netto-Durchgangshöhe der Zarge

Unsichtbare Zarge

EFEKTA 40/00

Für Türen des Typs MASTER

Die Öffnung muss mit einem Sturzträger versehen sein – die Zarge kann keine Last tragen.

Das Netto-Durchgangsmaß beträgt standardmäßig 1970 mm bzw. 2100 mm. Sondermaße bis 2700 mm möglich.

Maße sind nach Kundenwunsch individuell anpassbar. Wir fertigen Sondermaße hinsichtlich Breite und Höhe.

ANGEBOTENE BESCHLÄGE

- Band ARGENTA NEO – M6
- Magnetschließblech HOBES, kurz
- Magnetschließblech HOBES, lang, für Verriegelung
- Magnetschließblech M&T, regulierbar
- Magnetschloss HOBES, zylindrisch, tosisch, WC
- Magnetschloss M&T, zylindrisch, tosisch, WC
- Klinke nach Wahl

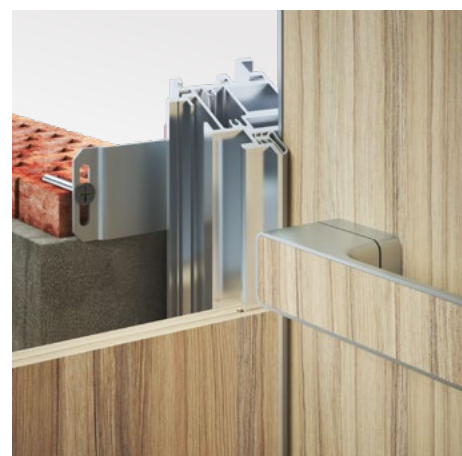
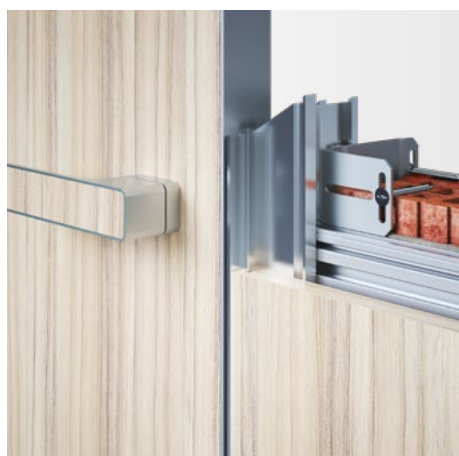
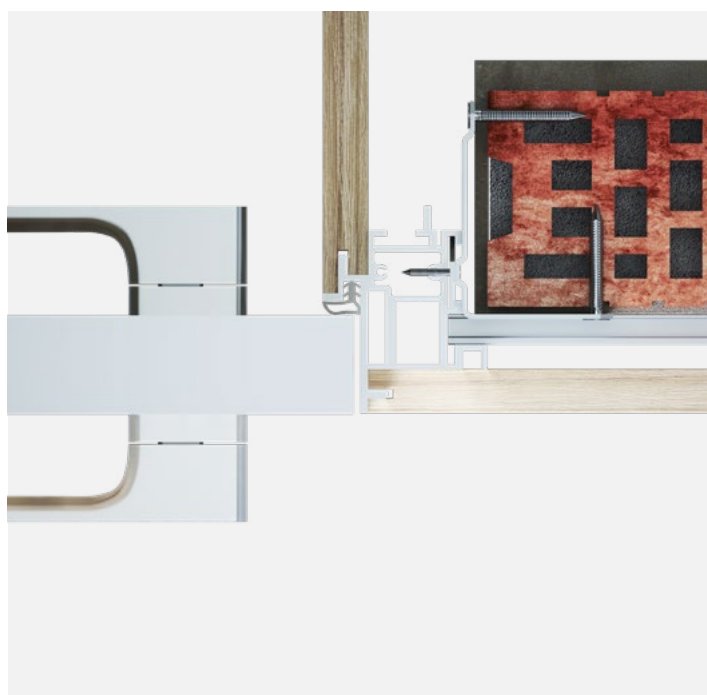

ANGEBOTENE ZARGENLÖSUNGEN

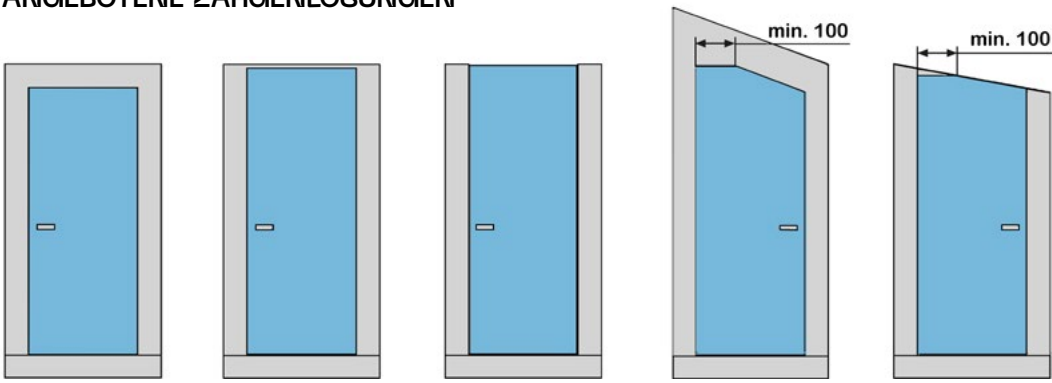

Öffnungsrichtung

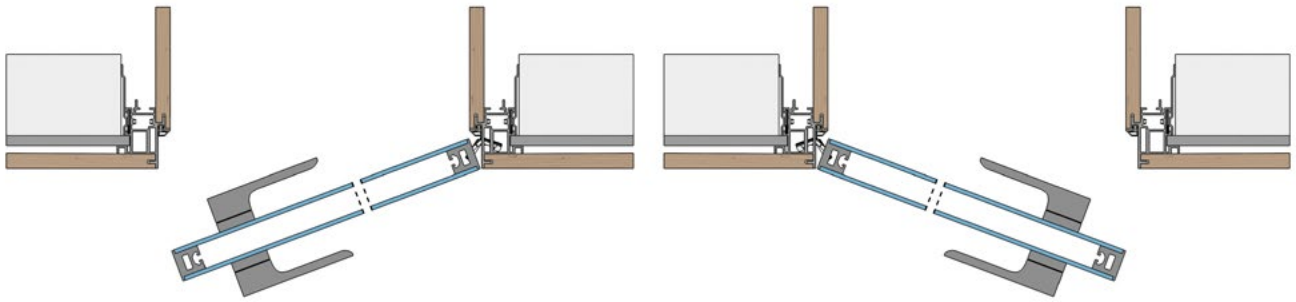

Zarge rechts

Zarge links



MASTER

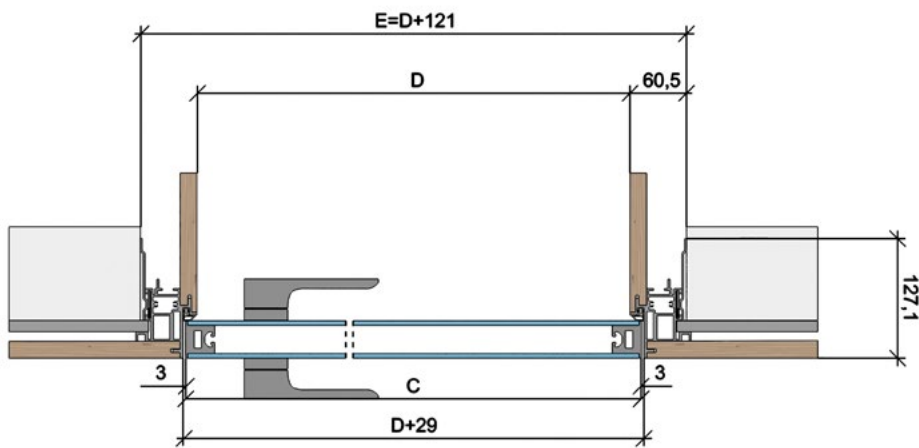

Detail

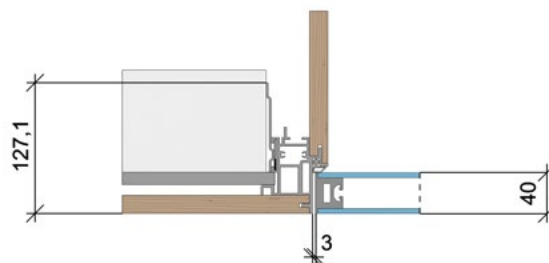
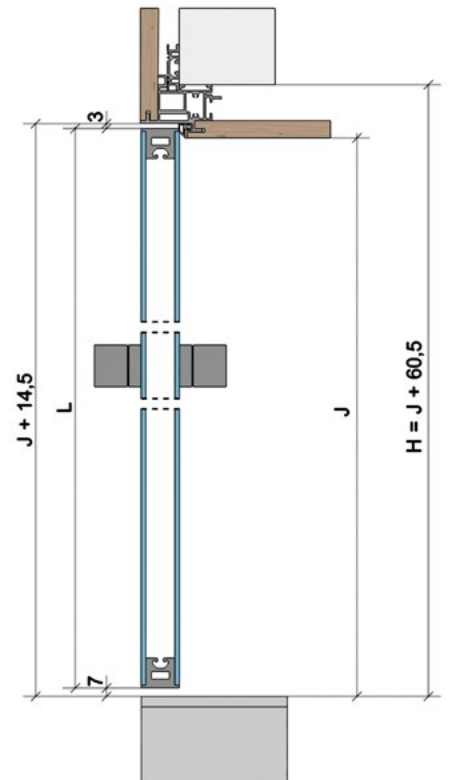

- C – Breite des Türblatts
- L – Höhe des Türblatts
- E – Gesamtbreite der Zarge
- H – Gesamthöhe der Zarge
- D – Netto-Durchgangsbreite der Zarge
- J – Netto-Durchgangshöhe der Zarge

Unsichtbare Zarge

EFEKTA 25/15

Für Holztüren und Türmodell MASTER

Alle Maße sind in mm angegeben.

Türblattdicke: 40.

EFEKTA 1970 mm

Netto-Durchgangshöhe nach Anbringung der Zargen (J): 1982.

Gesamthöhe der Zarge inklusive Verankerungen (H): 2042,5.

Standardhöhe des Türblatts (L): 1987.

Netto-Durchgangsmaß nach Anbringen der Zarge D x J	Gesamtmaße der Anschlagtürzarge E x H einschl. Verankerungen	Standardmaße des Anschlagtürblatts C x L	Empfohlene Maße der Rohbauöffnung
630 x 1982	751 x 2042,5	654 x 1987	771 x 2052,5
730 x 1982	851 x 2042,5	754 x 1987	871 x 2052,5
830 x 1982	951 x 2042,5	854 x 1987	971 x 2052,5
930 x 1982	1051 x 2042,5	954 x 1987	1071 x 2052,5
1030 x 1982	1151 x 2042,5	1054 x 1987	1171 x 2052,5

EFEKTA 2100 mm

Netto-Durchgangshöhe nach Anbringung der Zargen (J): 2112.

Gesamthöhe der Zarge inklusive Verankerungen (H): 2172,5.

Standardhöhe des Türblatts (L): 2117.

Netto-Durchgangsmaß nach Anbringen der Zarge D x J	Gesamtmaße der Anschlagtürzarge E x H einschl. Verankerungen	Standardmaße des Anschlagtürblatts C x L	Empfohlene Maße der Rohbauöffnung
630 x 2112	751 x 2172,5	654 x 2117	771 x 2182,5
730 x 2112	851 x 2172,5	754 x 2117	871 x 2182,5
830 x 2112	951 x 2172,5	854 x 2117	971 x 2182,5
930 x 2112	1051 x 2172,5	954 x 2117	1071 x 2182,5
1030 x 2112	1151 x 2172,5	1054 x 2117	1171 x 2182,5

* Außenmaß der Zarge inklusive Verankerungen

C – Breite des Türblatts

L – Höhe des Türblatts

E – Gesamtbreite der Zarge

H – Gesamthöhe der Zarge

D – Netto-Durchgangsbreite der Zarge

J – Netto-Durchgangshöhe der Zarge



Unsichtbare Zarge

EFEKTA 25/15

Für Holztüren

Die Öffnung muss mit einem Sturzträger versehen sein – die Zarge kann keine Last tragen.

Das Netto-Durchgangsmaß beträgt standardmäßig 1970 mm bzw. 2100 mm. Sondermaße bis 2700 mm möglich.

Maße sind nach Kundenwunsch individuell anpassbar.

Wir fertigen Sondermaße hinsichtlich Breite und Höhe.

ANGEBOTENE BESCHLÄGE

- Band TECTUS 240
- Magnetschließblech HOBES, kurz
- Magnetschließblech HOBES, lang, für Verriegelung
- Magnetschließblech M&T, regulierbar
- Magnetschloss HOBES, zylindrisch, tosisch, WC
- Magnetschloss M&T, zylindrisch, tosisch, WC

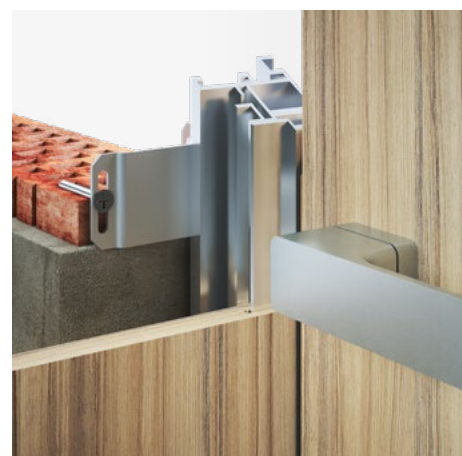
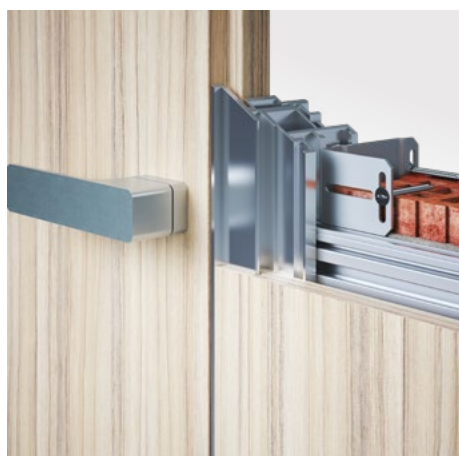
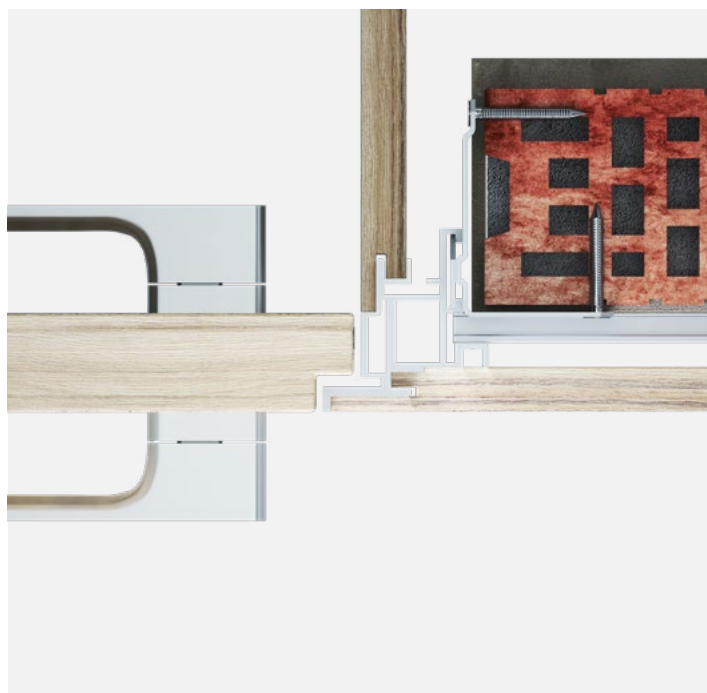
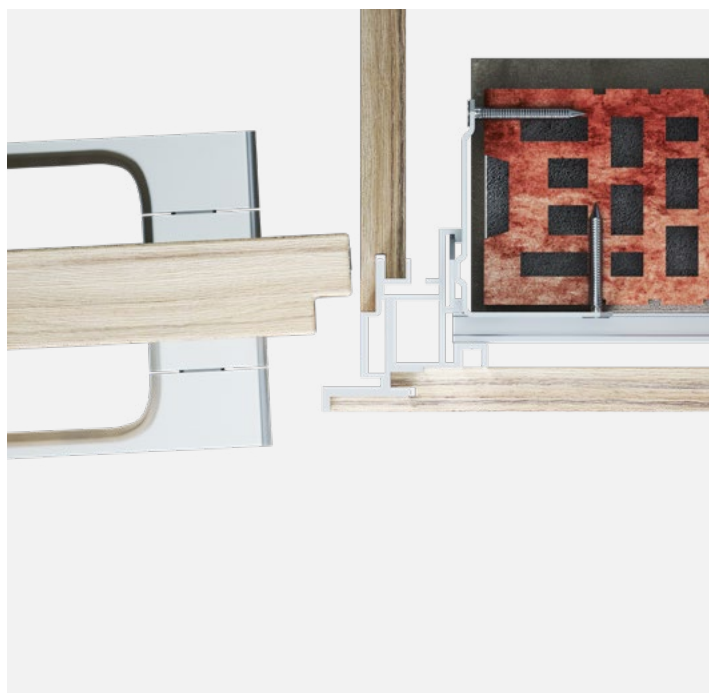

ANGEBOTENE ZARGENLÖSUNGEN

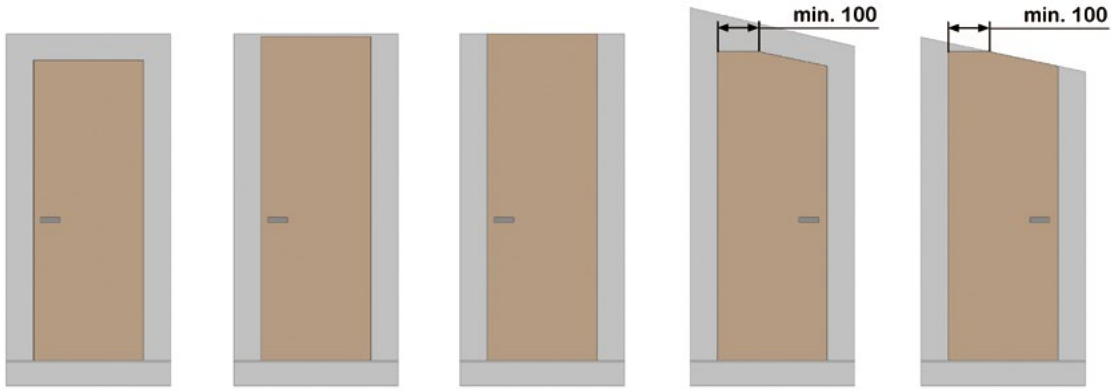

Öffnungsrichtung

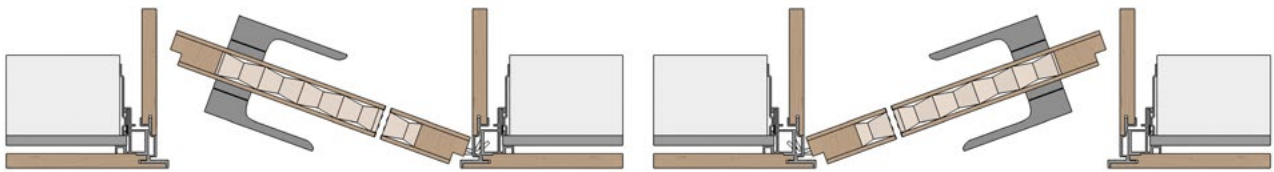

Zarge links

Zarge rechts



Holztüren

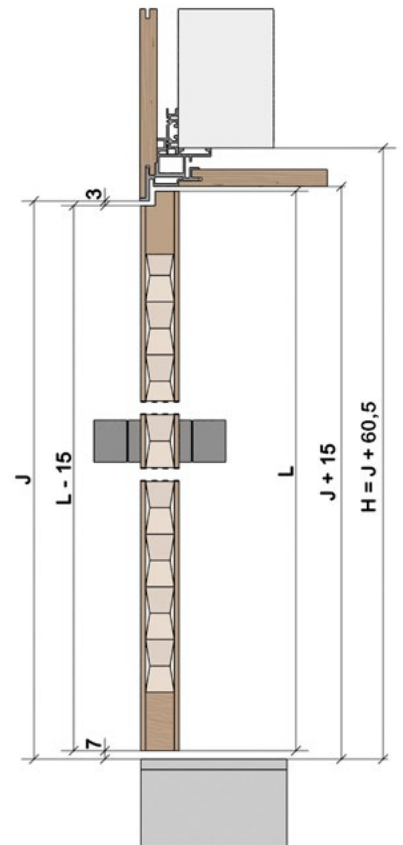
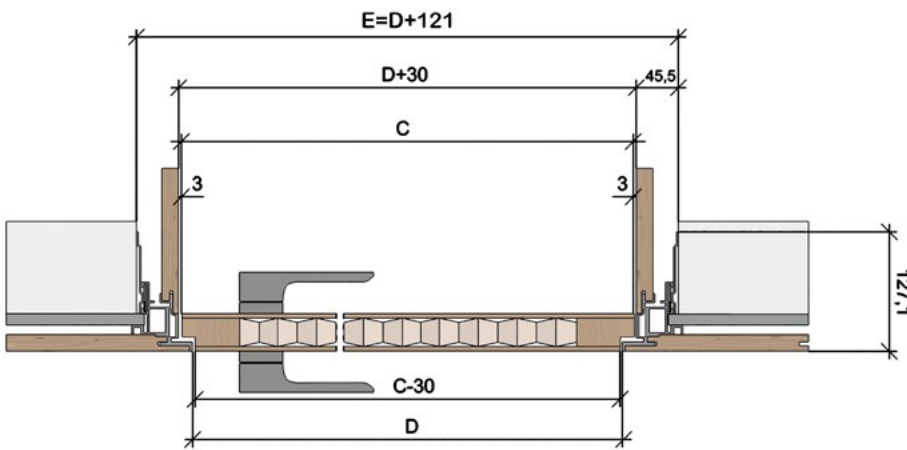

Detail

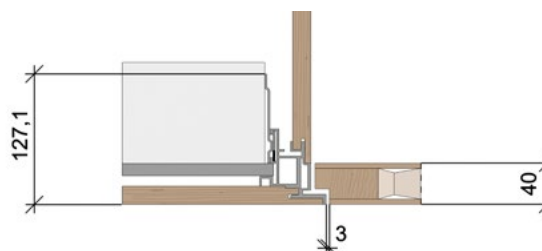

- C – Breite des Türblatts
- L – Höhe des Türblatts
- E – Gesamtbreite der Zarge
- H – Gesamthöhe der Zarge
- D – Netto-Durchgangsbreite der Zarge
- J – Netto-Durchgangshöhe der Zarge

Unsichtbare Zarge

EFEKTA 25/15

Für Türen des Typs MASTER

Die Öffnung muss mit einem Sturzträger versehen sein – die Zarge kann keine Last tragen.

Das Netto-Durchgangsmaß beträgt standardmäßig 1970 mm bzw. 2100 mm. Sondermaße bis 2700 mm möglich.

Maße sind nach Kundenwunsch individuell anpassbar. Wir fertigen Sondermaße hinsichtlich Breite und Höhe.

ANGEBOTENE BESCHLÄGE

- Band TECTUS 240 • Magnetschließblech HOBES, kurz
- Magnetschließblech HOBES, lang, für Verriegelung
- Magnetschloss HOBES, zylindrisch, tosisch, WC • Klinke nach Wahl

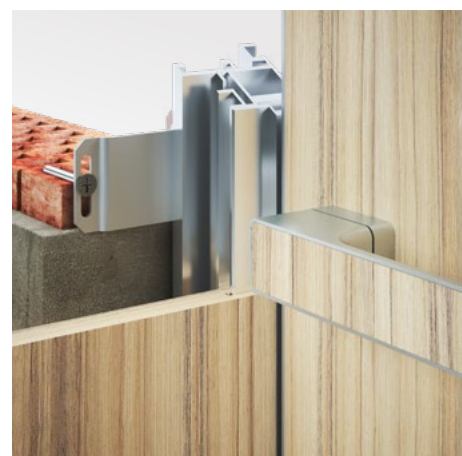
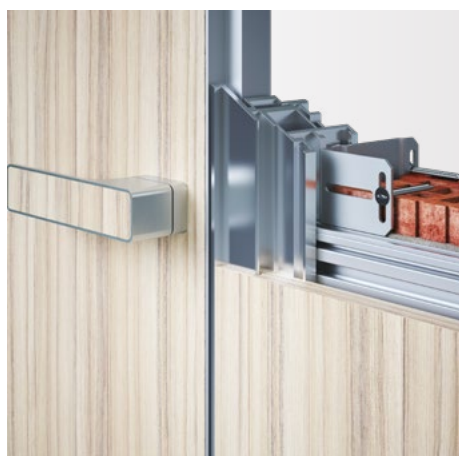
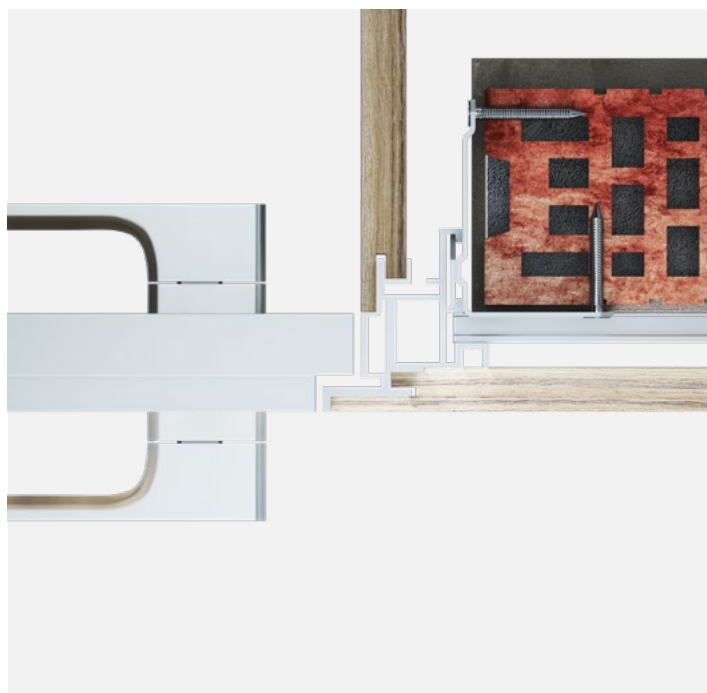
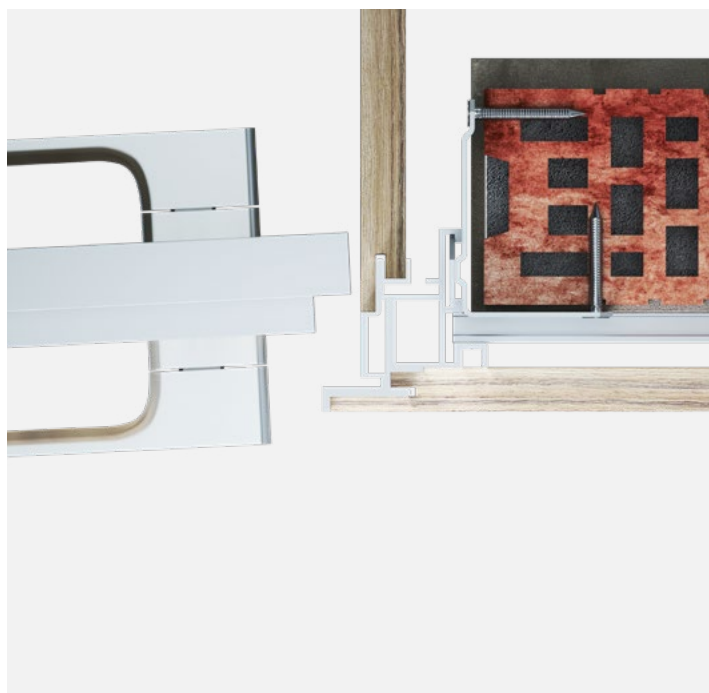

ANGEBOTENE ZARGENLÖSUNGEN

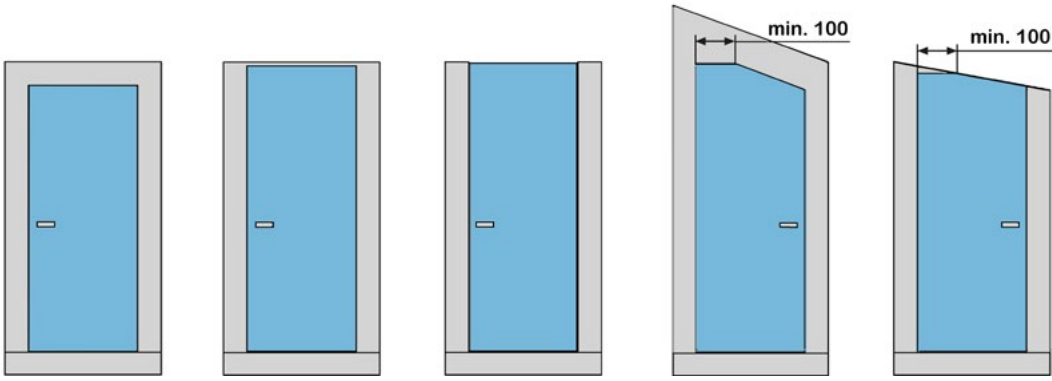

Öffnungsrichtung

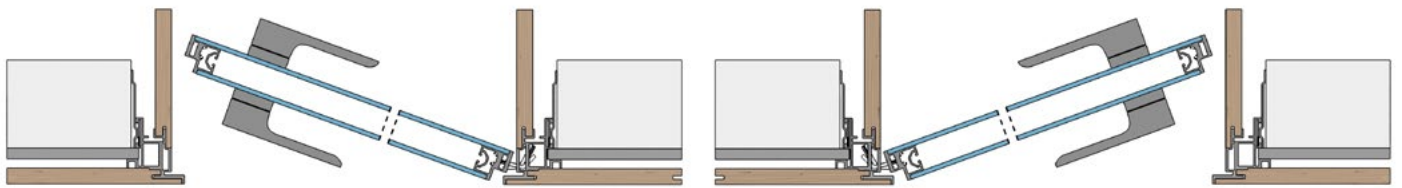

Zarge links

Zarge rechts



MASTER

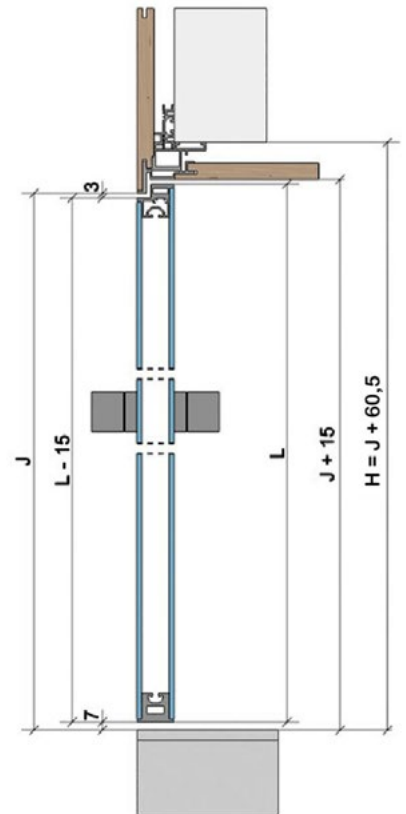
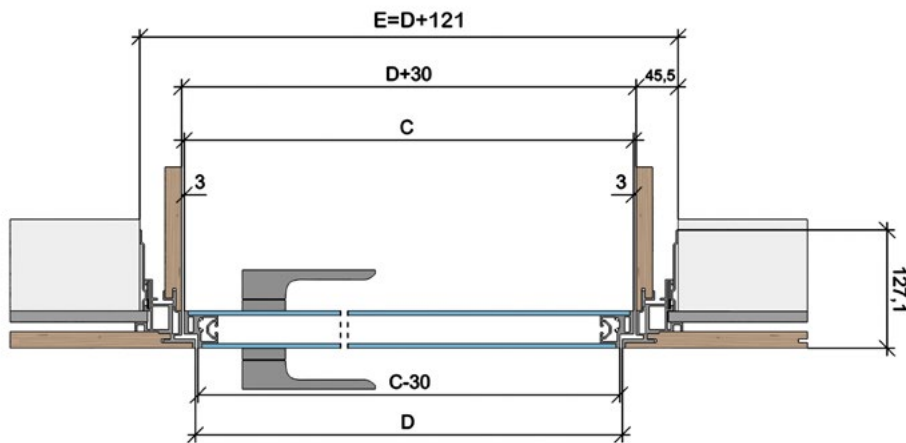

Detail

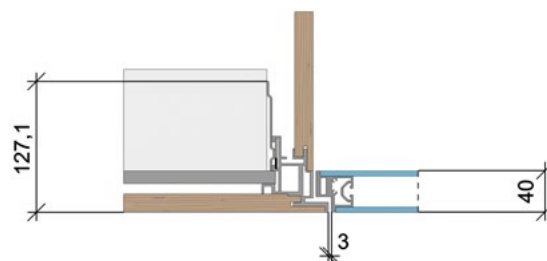

- C – Breite des Türblatts
- L – Höhe des Türblatts
- E – Gesamtbreite der Zarge
- H – Gesamthöhe der Zarge
- D – Netto-Durchgangsbreite der Zarge
- J – Netto-Durchgangshöhe der Zarge

Unsichtbare Zargen MODELL DUAL

Unsichtbare Zargen MODELL DUAL



Unsichtbare Zarge, mit der sich die Tür in beide Richtungen – nach innen und außen – öffnen lässt.

- Geeignet für MASTER-Türen und Holztüren mit einer Dicke von 40 mm
- Verwendung für Gipskarton und Mauer
- Die Zarge ist mit 2 Bändern und einem Schließblech versehen
- Die Zarge ist mit einer Dichtung aus Weich-PVC für geräuschloses Schließen versehen
- Zargenbreite max. 1100 mm, Zargenhöhe max. 2500 mm
- Wir fertigen auch Sondermaße hinsichtlich Breite und Höhe
- Nicht ohne Kopfstück und nicht mit Abschrägung für Dachgeschosse lieferbar
- Die Zargen werden aus nature-oxidiertem Aluminium oder in Farben nach RAL K7, NCS oder CREATIVE METALLIC gefertigt
- 5 Jahre Garantie
- Herstellung in Tschechien

DUAL



Unsichtbare Zarge DUAL

Für Türen des Typs MASTER

Alle Maße sind in mm angegeben.

Türblattdicke: 40.

DUAL 1970 mm

Netto-Durchgangshöhe nach Anbringung der Zargen (J): 1970.

Gesamthöhe der Zarge inklusive Verankerungen (H): 2017.

Standardhöhe des Türblatts (L): 1961,5.

Netto-Durchgangsmaß nach Anbringen der Zarge D x J	Gesamtmaße der Anschlagtürzarge E x H*	Standardmaße des Anschlagtürblatts C x L	Empfohlene Maße der Rohbauöffnung
606 x 1970	699 x 2017	601 x 1961,5	719 x 2027
706 x 1970	799 x 2017	701 x 1961,5	819 x 2027
806 x 1970	899 x 2017	801 x 1961,5	919 x 2027
906 x 1970	999 x 2017	901 x 1961,5	1019 x 2027
1006 x 1970	1099 x 2017	1001 x 1961,5	1119 x 2027

DUAL 2100 mm

Netto-Durchgangshöhe nach Anbringung der Zargen (J): 2100.

Gesamthöhe der Zarge inklusive Verankerungen (H): 2147

Standardhöhe des Türblatts (L): 2091,5.

Netto-Durchgangsmaß nach Anbringen der Zarge D x J	Gesamtmaße der Anschlagtürzarge E x H*	Standardmaße des Anschlagtürblatts C x L	Empfohlene Maße der Rohbauöffnung
606 x 2100	699 x 2147	601 x 2091,5	719 x 2157
706 x 2100	799 x 2147	701 x 2091,5	819 x 2157
806 x 2100	899 x 2147	801 x 2091,5	919 x 2157
906 x 2100	999 x 2147	901 x 2091,5	1019 x 2157
1006 x 2100	1099 x 2147	1001 x 2091,5	1119 x 2157

* Außenmaß der Zarge inklusive Verankerungen

C – Breite des Türblatts

L – Höhe des Türblatts

E – Gesamtbreite der Zarge

H – Gesamthöhe der Zarge

D – Netto-Durchgangsbreite der Zarge

J – Netto-Durchgangshöhe der Zarge



Unsichtbare Zarge

DUAL

Für Türen des Typs MASTER

Der Abstand zwischen Zarge und Türblatt beträgt 2,5 mm, der Abstand zwischen Boden und Türblatt 6 mm.

Das Netto-Durchgangsmaß beträgt standardmäßig 1970 bzw. 2100 mm. Sondermaße von 1975 bis 2500 mm.

Die Zarge ist bei Nutzung der Verankerungen für Fertigwanddicken von 125 mm und mehr geeignet. Die Öffnung muss mit einem Sturzträger versehen sein – die Zarge kann keine Last tragen.

ANGEBOTENE BESCHLÄGE

- Band DUAL • Magnetschließblech HOBES, kurz
- Magnetschließblech HOBES, lang, für Verriegelung
- Magnetschloss HOBES, zylindrisch, tosisch, WC • Klinke nach Wahl

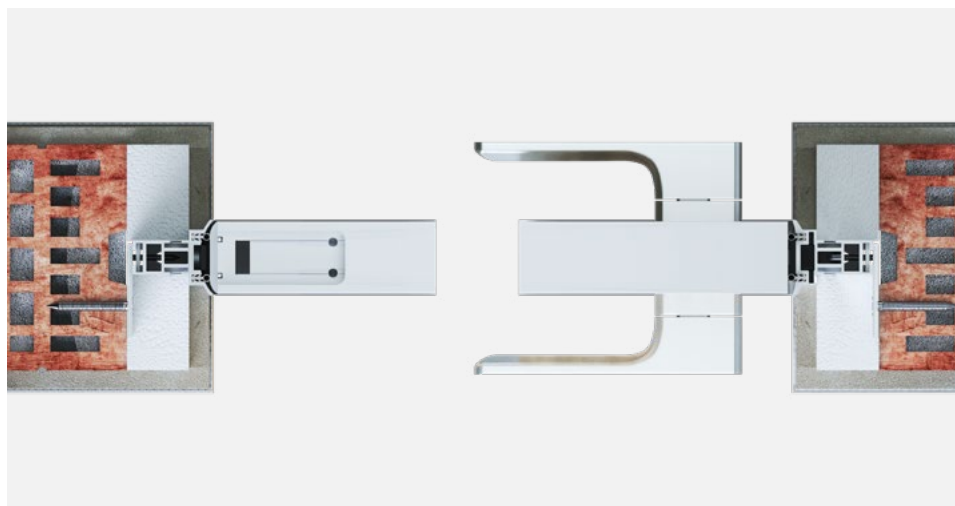

ANGEBOTENE ZARGENLÖSUNGEN

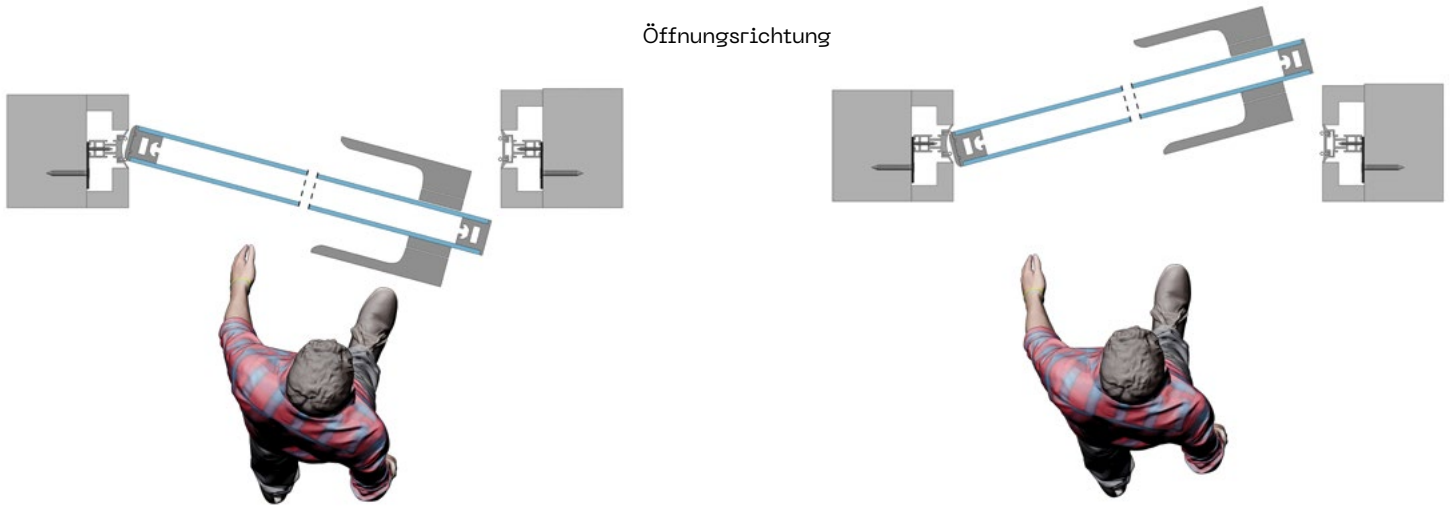
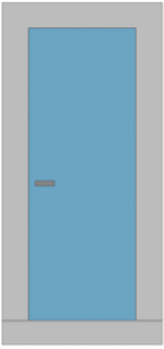

MASTER

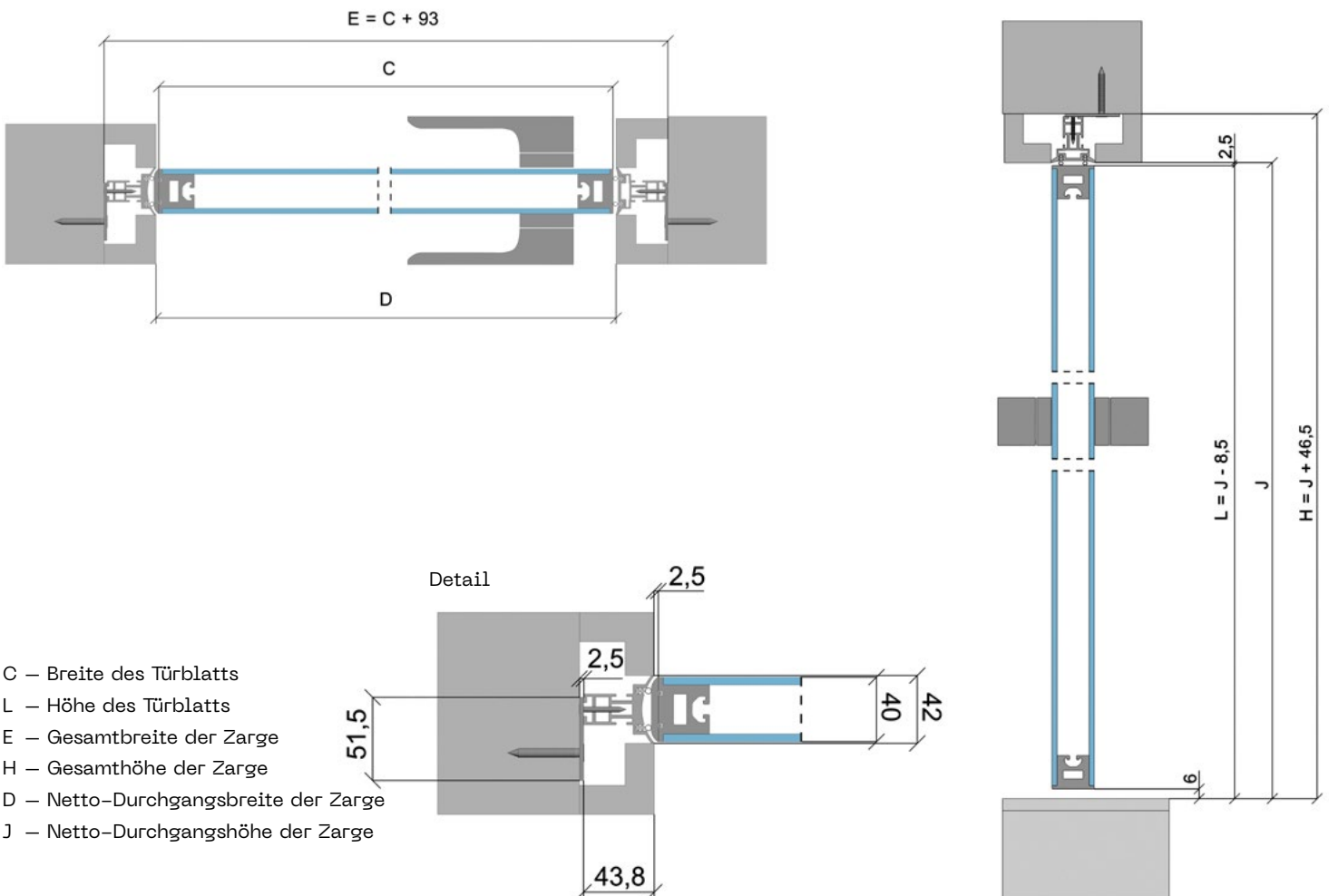

- C – Breite des Türblatts
- L – Höhe des Türblatts
- E – Gesamtbreite der Zarge
- H – Gesamthöhe der Zarge
- D – Netto-Durchgangsbreite der Zarge
- J – Netto-Durchgangshöhe der Zarge

Unsichtbare Zarge

DUAL

Für Türen des Typs HELIDOOOR

Alle Maße sind in mm angegeben.

Türblattdicke: 40.

DUAL 1970 mm

Netto-Durchgangshöhe nach Anbringung der Zargen (J): 1970.

Gesamthöhe der Zarge inklusive Verankerungen (H): 2017.

Standardhöhe des Türblatts (L): 1955.

Netto-Durchgangsmaß nach Anbringen der Zarge D x J	Gesamtmaße der Anschlagtürzarge E x H*	Standardmaße des Anschlagtürblatts C x L	Empfohlene Maße der Rohbauöffnung
1206 x 1970	1299 x 2017	1198 x 1955	1319 x 2027
1306 x 1970	1399 x 2017	1298 x 1955	1419 x 2027
1406 x 1970	1499 x 2017	1398 x 1955	1519 x 2027
1506 x 1970	1599 x 2017	1498 x 1955	1619 x 2027
1606 x 1970	1699 x 2017	1598 x 1955	1719 x 2027

DUAL 2100 mm

Netto-Durchgangshöhe nach Anbringung der Zargen (J): 2100.

Gesamthöhe der Zarge inklusive Verankerungen (H): 2147.

Standardhöhe des Türblatts (L): 2085.

Netto-Durchgangsmaß nach Anbringen der Zarge D x J	Gesamtmaße der Anschlagtürzarge E x H*	Standardmaße des Anschlagtürblatts C x L	Empfohlene Maße der Rohbauöffnung
1206 x 2100	1299 x 2147	1198 x 2085	1319 x 2157
1306 x 2100	1399 x 2147	1298 x 2085	1419 x 2157
1406 x 2100	1499 x 2147	1398 x 2085	1519 x 2157
1506 x 2100	1599 x 2147	1498 x 2085	1619 x 2157
1606 x 2100	1699 x 2147	1598 x 2085	1719 x 2157

* Außenmaß der Zarge inklusive Verankerungen

C – Breite des Türblatts

L – Höhe des Türblatts

E – Gesamtbreite der Zarge

H – Gesamthöhe der Zarge

D – Netto-Durchgangsbreite der Zarge

J – Netto-Durchgangshöhe der Zarge



Unsichtbare Zarge

DUAL

Für Türen des Typs HELIDOOR

Der Abstand zwischen Zarge und Türblatt beträgt 4 mm, der Abstand zwischen Boden und Türblatt 11 mm.

Die Zarge kann in beliebigen Maßen nach Kundenwunsch gefertigt werden.

Das Netto-Durchgangsmaß beträgt standardmäßig 1970 mm bzw. 2100 mm.

Sondermaße von 1970 bis 2400 mm. Die Öffnung muss mit einem Sturzträger versehen sein – die Zarge kann keine Last tragen.

ANGEBOTENE BESCHLÄGE

- Band PORTA PIVOT XL/NL

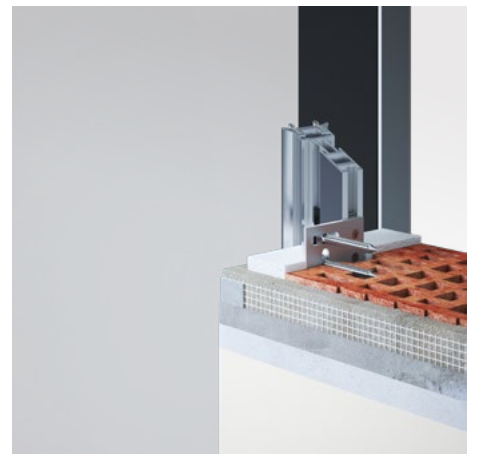
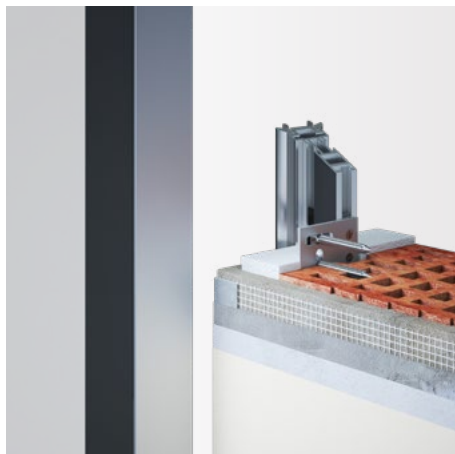
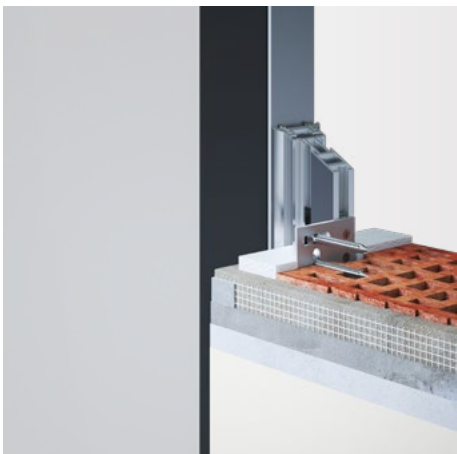
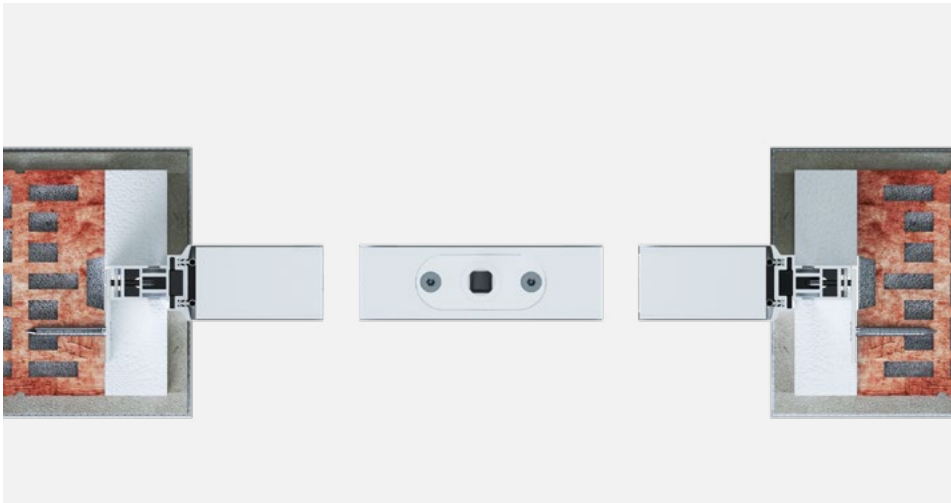

ANGEBOTENE ZARGENLÖSUNGEN

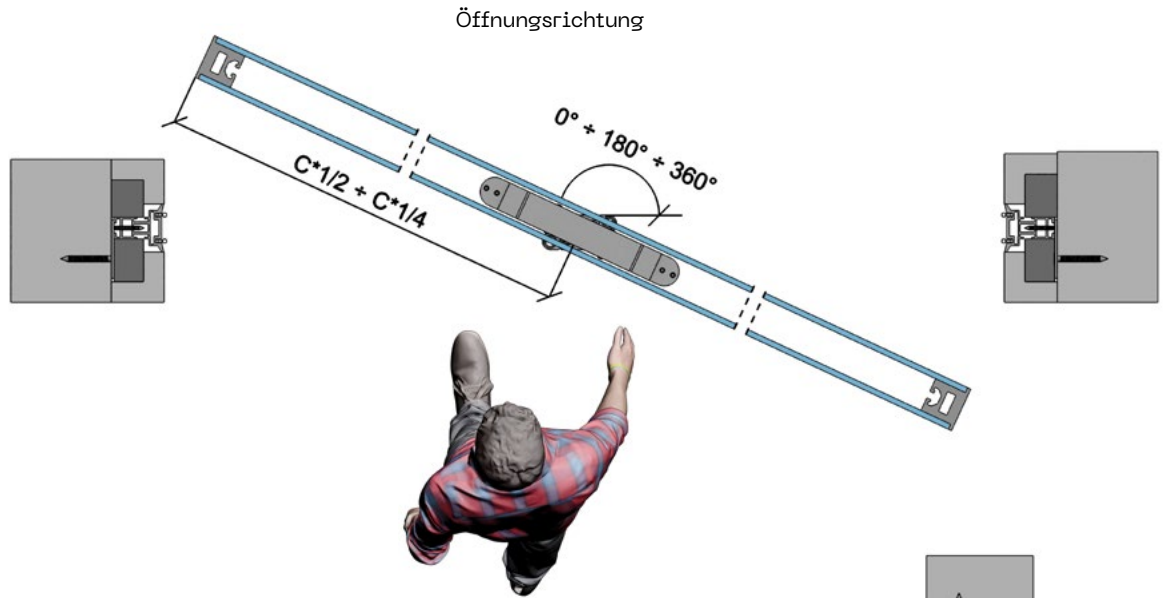
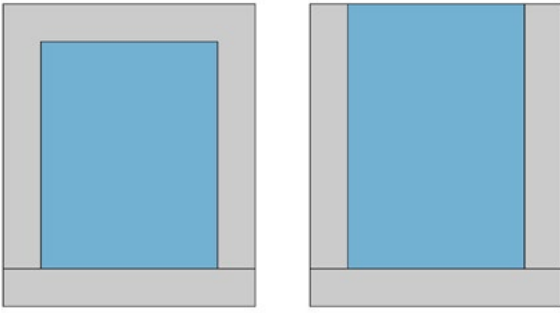

HELIDOOR

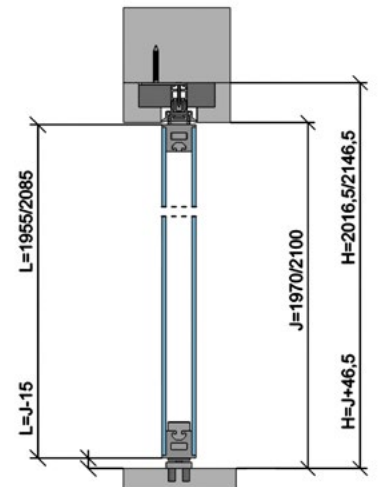
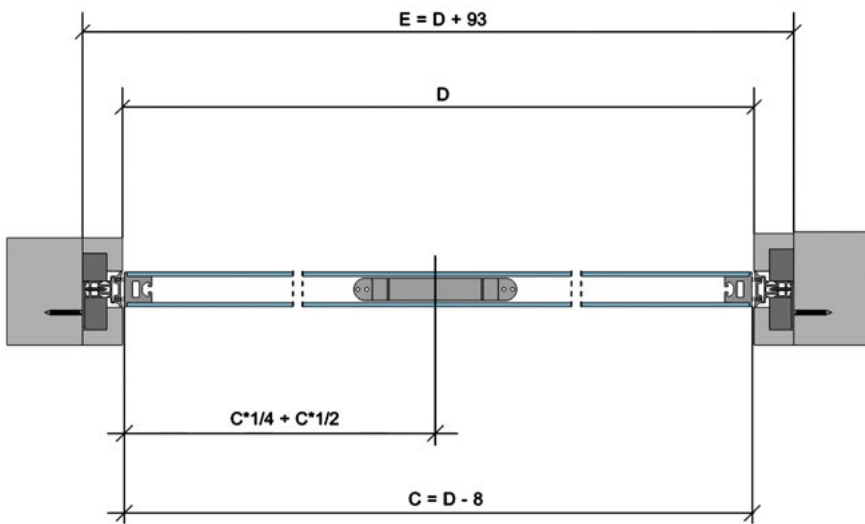

Detail

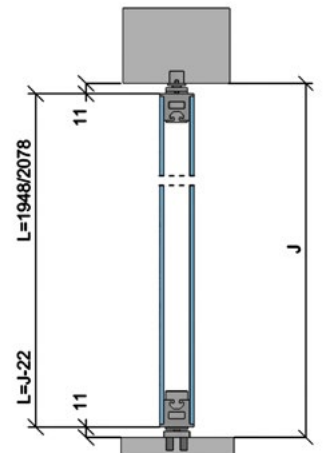
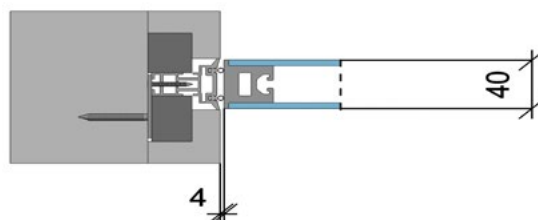

- C – Breite des Türblatts
- L – Höhe des Türblatts
- E – Gesamtbreite der Zarge
- H – Gesamthöhe der Zarge
- D – Netto-Durchgangsbreite der Zarge
- J – Netto-Durchgangshöhe der Zarge

Gegenzarge MODELL LATENTE

Gegenzarge MODELL LATENTE



Die Gegenzarge LATENTE ist eine Verputzvorrichtung, die die bauliche Öffnung umgrenzt und die Montage der Verkleidungszarge LATENTE ermöglicht, die eine Sonderdicke von 15 mm aufweist (wir fertigen lediglich die Gegenzarge, die Verkleidungszarge wird vom Türhersteller geliefert).

- Der Türdurchgang ist durch die Zarge begrenzt, die sich in einer Ebene mit der Wand befindet
- Die Gegenzarge wird aus 22 mm dicker OSB-Platte und einem Rohaluminium-Profil hergestellt
- Die Gegenzarge dient zum Öffnen der Tür in Richtung des Betrachters der Ansichtsseite (klassisch)
- Die Gegenzarge ist für flächenbündige Türen mit einer Gesamtdicke von 40 mm vorgesehen
- Standardmäßig wird für die Gegenzarge Latente eine Verkleidung von 50 mm mit 12 mm Falz und 2,5 mm Schattennut (SAPELI) verwendet
- Verwendung für Gipskarton und Mauer
- Die Gegenzarge wird für eine max. Höhe von 2700 mm hergestellt
- Die Durchgangsbreite wird nach Kundenwunsch gefertigt
- Geeignet für ein- und zweiflügelige Türen
- Auch für invers öffnende Türen geeignet
- Lieferung an den Kunden in nicht montiertem Zustand; muss vor der Montage zusammengefügt werden
- Für die Zarge gilt eine Garantie von 5 Jahren
- Herstellung in Tschechien

LATENTE



DETAIL DES HORIZONTALSCHNITTS

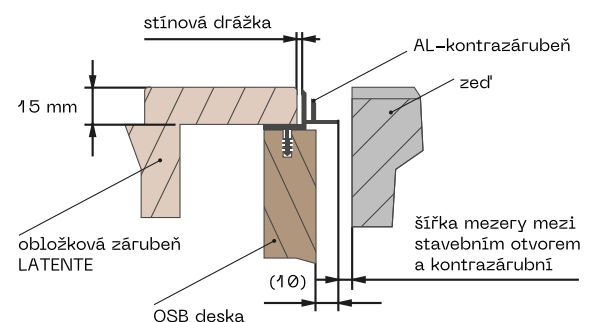

Gegenzarge

MODELL LATENTE

Für einflügelige Holztüren

Alle Maße sind in mm angegeben.

Dicke des flächenbündigen Türblatts: 40.

LATENTE 1970 mm

Netto-Durchgangshöhe nach Anbringung der Zargen (J): 1970.

Gesamthöhe der Zarge inklusive Verankerungen (H): 2049,5.

Standardhöhe des Türblatts (L): 1972.

Netto-Durchgangsmaß nach Anbringen der Zarge D x J	Gesamtmaße der Anschlagtürzarge E x H*	Standardmaße des Anschlagtürblatts C x L	Empfohlene Maße der Rohbauöffnung
606 x 1970	765 x 2049,5	624 x 1972	775 x 2055
706 x 1970	865 x 2049,5	724 x 1972	875 x 2055
806 x 1970	965 x 2049,5	824 x 1972	975 x 2055
906 x 1970	1065 x 2049,5	924 x 1972	1075 x 2055
1006 x 1970	1165 x 2049,5	1024 x 1972	1175 x 2055

LATENTE 2100 mm

Netto-Durchgangshöhe nach Anbringung der Zargen (J): 2100.

Gesamthöhe der Zarge inklusive Verankerungen (H): 2179,5.

Standardhöhe des Türblatts (L): 2102.

Netto-Durchgangsmaß nach Anbringen der Zarge D x J	Gesamtmaße der Anschlagtürzarge E x H*	Standardmaße des Anschlagtürblatts C x L	Empfohlene Maße der Rohbauöffnung
606 x 2100	765 x 2179,5	624 x 2102	775 x 2185
706 x 2100	865 x 2179,5	724 x 2102	875 x 2185
806 x 2100	965 x 2179,5	824 x 2102	975 x 2185
906 x 2100	1065 x 2179,5	924 x 2102	1075 x 2185
1006 x 2100	1165 x 2179,5	1024 x 2102	1175 x 2185

* Außenmaß der Zarge inklusive Verankerungen

C – Breite des Türblatts

L – Höhe des Türblatts

E – Gesamtbreite der Zarge

H – Gesamthöhe der Zarge

D – Netto-Durchgangsbreite der Zarge

J – Netto-Durchgangshöhe der Zarge

Gegenzarge

MODELL LATENTE

Für zweiflügelige Holztüren

Alle Maße sind in mm angegeben.

Dicke des flächenbündigen Türblatts: 40.

LATENTE 1970 mm

Netto-Durchgangshöhe nach Anbringung der Zargen (J): 1970.

Gesamthöhe der Zarge inklusive Verankerungen (H): 2049,5.

Standardhöhe des Türblatts (L): 1972.

Netto-Durchgangsmaß nach Anbringen der Zarge D × J	Gesamtmaße der Anschlagtürzarge E × H*	Standardmaße des Anschlagtürblatts C × L	Empfohlene Maße der Rohbauöffnung
1256 × 1970	1415 × 2049,5	(2 × 643) × 1972	1425 × 2055
1456 × 1970	1615 × 2049,5	(2 × 743) × 1972	1625 × 2055
1656 × 1970	1815 × 2049,5	(2 × 843) × 1972	1825 × 2055
1856 × 1970	2015 × 2049,5	(2 × 943) × 1972	2025 × 2055
2056 × 1970	2215 × 2049,5	(2 × 1043) × 1972	2225 × 2055

LATENTE 2100 mm

Netto-Durchgangshöhe nach Anbringung der Zargen (J): 2100.

Gesamthöhe der Zarge inklusive Verankerungen (H): 2179,5.

Standardhöhe des Türblatts (L): 2102.

Netto-Durchgangsmaß nach Anbringen der Zarge D × J	Gesamtmaße der Anschlagtürzarge E × H*	Standardmaße des Anschlagtürblatts C × L	Empfohlene Maße der Rohbauöffnung
1256 × 2100	1415 × 2179,5	(2 × 643) × 2102	1425 × 2185
1456 × 2100	1615 × 2179,5	(2 × 743) × 2102	1625 × 2185
1656 × 2100	1815 × 2179,5	(2 × 843) × 2102	1825 × 2185
1856 × 2100	2015 × 2179,5	(2 × 943) × 2102	2025 × 2185
2056 × 2100	2215 × 2179,5	(2 × 1043) × 2102	2225 × 2185

* Außenmaß der Zarge inklusive Verankerungen

C – Breite des Türblatts

L – Höhe des Türblatts

E – Gesamtbreite der Zarge

H – Gesamthöhe der Zarge

D – Netto-Durchgangsbreite der Zarge

J – Netto-Durchgangshöhe der Zarge

Verkleidungszarge MODELL GARDE

Verkleidungszarge MODELL GARDE



Die Zarge Garde ist für Anschlagtüren der Reihen IDEA DOOR (Türdicke 40 mm) sowie zum Öffnen der Tür in Richtung des Betrachters der Ansichtsseite (klassisch) vorgesehen.

- Das Türblatt ist auf der Sichtseite bündig mit der angrenzenden Wand
- Verwendung für Gipskarton und Mauer
- Auch für Feuchträume geeignet
- Zarge ist standardmäßig mit zwei Bändern versehen
- Nur in der Ausführung ohne Kopfstück verfügbar
- Nur einflügelige Variante
- Kombinierbar mit feststehenden seitlichen Lichtflächen
- Maximales Durchgangsmaß: 1.000 x 2.500 mm
- Maximale Größe der seitlichen feststehenden Lichtfläche: 1.400 x 2.700 mm
- Zargen aus natureloxierendem Aluminium
- Lackierung nach den Farbstandards RAL K7, NCS, CREATIVE METALLIC möglich
- Die fertige Wand muss eine minimale Dicke von 60 mm aufweisen
- Die Zarge ist mit einer Dichtung aus Weich-PVC für geräuschloses Schließen versehen
- Einsetzbar in jede fertige Türöffnung, die maximale bauliche Präzision erfordert
- Für den Einbau muss der Fußboden bereits verlegt (fertig) sein

Verkleidungszarge

MODELL GARDE

Für Türen des Typs IDEA

Alle Maße sind in mm angegeben.

Türblattdicke: 40.

GARDE 1970 mm

Netto-Durchgangshöhe nach Anbringung der Zargen (J): 1970.

Gesamthöhe der Zarge inklusive Verankerungen (H): 1970.

Standardhöhe des Türblatts (L): 1958.

Netto-Durchgangsmaß nach Anbringen der Zarge D × J	Gesamtmaße der Anschlagtürzarge E × H*	Standardmaße des Anschlagtürblatts C × L	Empfohlene Maße der Netto-Bauöffnung
606 × 1970	686 × 1970	640 × 1958	690 × 1972
706 × 1970	786 × 1970	740 × 1958	790 × 1972
806 × 1970	886 × 1970	840 × 1958	890 × 1972
906 × 1970	986 × 1970	940 × 1958	990 × 1972
1006 × 1970	1086 × 1970	1040 × 1958	1090 × 1972

GARDE 2100 mm

Netto-Durchgangshöhe nach Anbringung der Zargen (J): 2100.

Gesamthöhe der Zarge inklusive Verankerungen (H): 2100.

Standardhöhe des Türblatts (L): 2088.

Netto-Durchgangsmaß nach Anbringen der Zarge D × J	Gesamtmaße der Anschlagtürzarge E × H*	Standardmaße des Anschlagtürblatts C × L	Empfohlene Maße der Netto-Bauöffnung
606 × 2100	686 × 2100	640 × 2088	690 × 2102
706 × 2100	786 × 2100	740 × 2088	790 × 2102
806 × 2100	886 × 2100	840 × 2088	890 × 2102
906 × 2100	986 × 2100	940 × 2088	990 × 2102
1006 × 2100	1086 × 2100	1040 × 2088	1090 × 2102

* Außenmaß der Zarge inklusive Verankerungen

C – Breite des Türblatts

L – Höhe des Türblatts

E – Gesamtbreite der Zarge

H – Gesamthöhe der Zarge

D – Netto-Durchgangsbreite der Zarge

J – Netto-Durchgangshöhe der Zarge



Verkleidungszarge

MODELL GARDE

Für Türen des Typs IDEA

Maße sind nach Kundenwunsch individuell anpassbar. Wir fertigen Sondermaße hinsichtlich Breite und Höhe.
Die bauliche Öffnung muss mit einem Sturzträger versehen sein – die Zarge kann keine Last tragen. Die Zarge ist geeignet für Fertigwanddicken ab 60 mm.

ANGEBOTENE BESCHLÄGE

- Band GARDE • Magnetschließblech BONAITI • Magnetschloss BONAITI
- Klinke FINE • Klinke GRANDE
- Klinke DECENT • Klinke ELITY

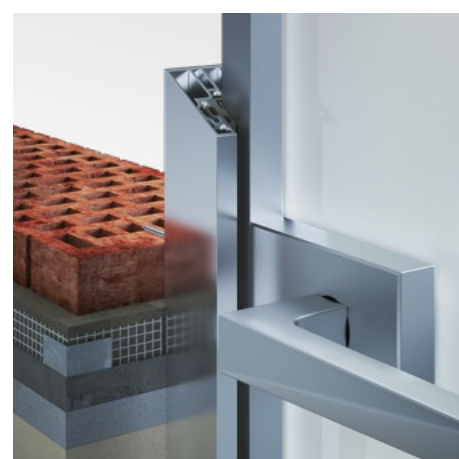
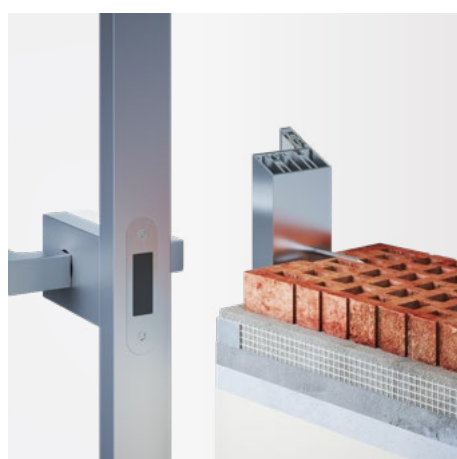
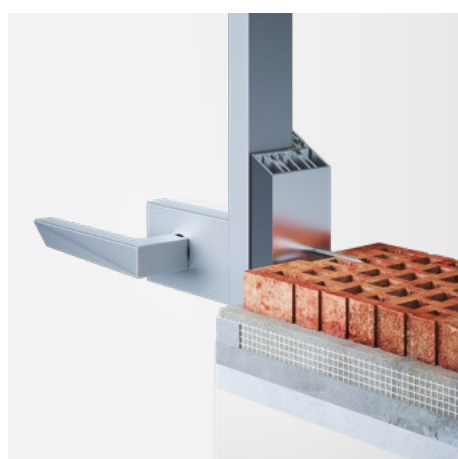
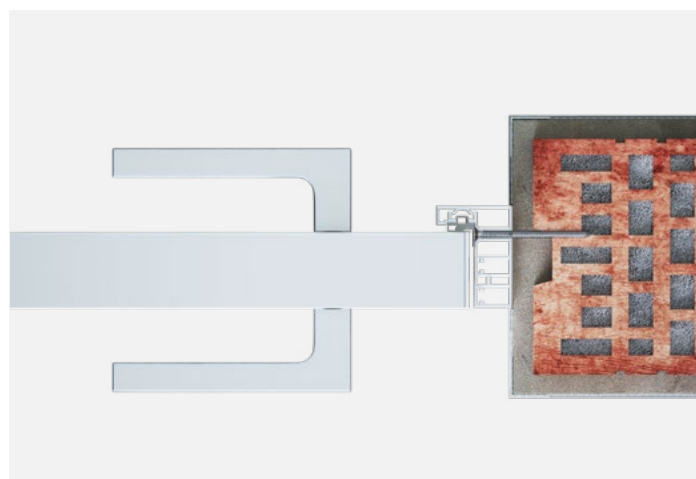
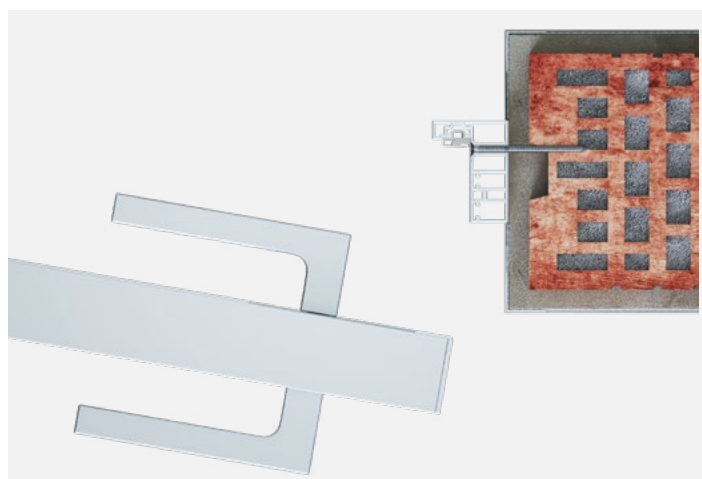

ANGEBOTENE ZARGENLÖSUNGEN

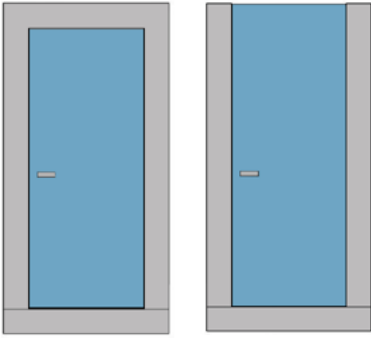

IDEA

Öffnungsrichtung

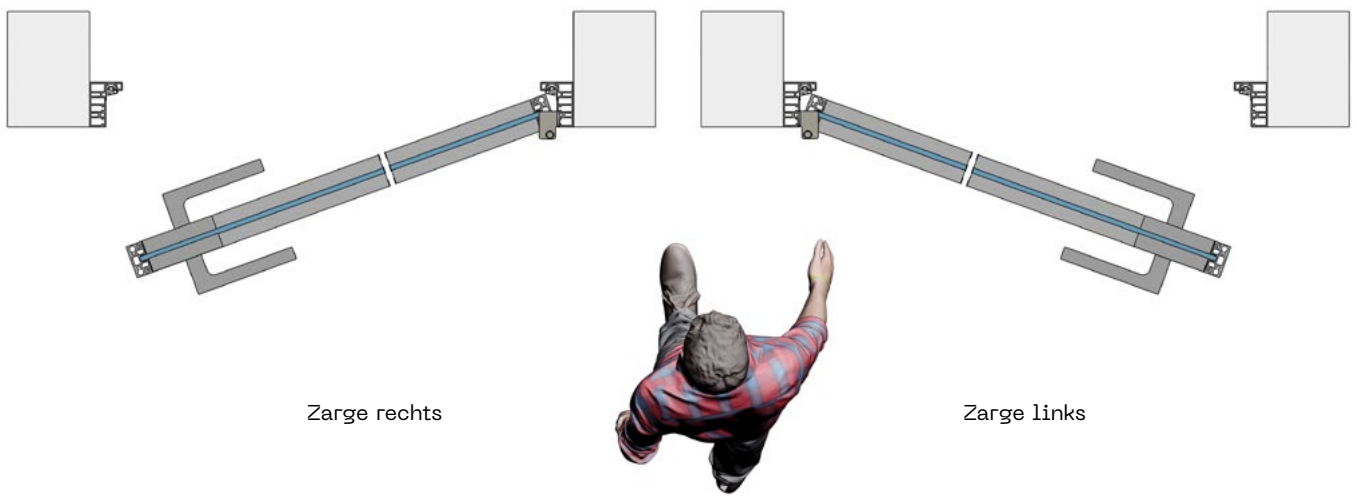

Zarge rechts

Zarge links

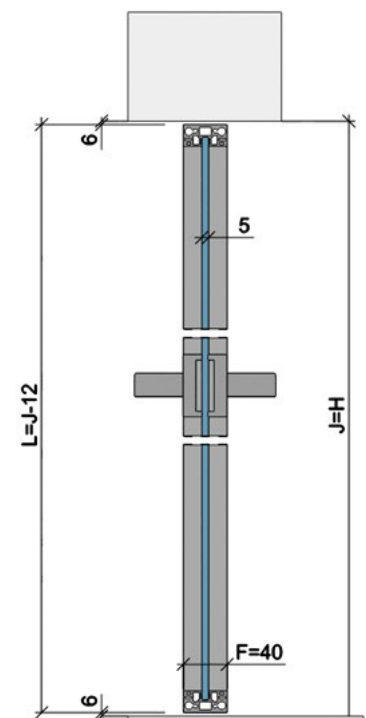
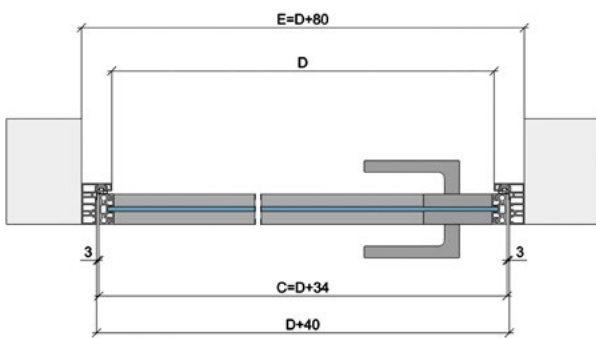

Detail

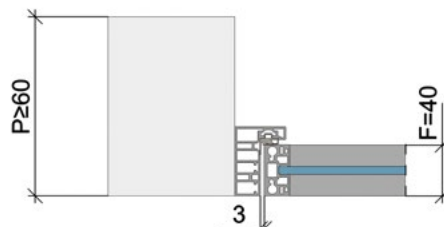

- C – Breite des Türblatts
- L – Höhe des Türblatts
- E – Gesamtbreite der Zarge
- H – Gesamthöhe der Zarge
- D – Netto-Durchgangsbreite der Zarge
- J – Netto-Durchgangshöhe der Zarge

SOCKELLEISTE

Sockelleiste



Wir bieten zwei Typen von Sockelleisten:
Wandeinbauleisten mit Aluminium-Abdeckprofil
oder Wandeinbauleisten für Bodenbelag (Fliesen,
Linoleum, schwimmender Boden usw.). Ermöglicht
das vollständige Öffnen des Türblatts bei
unsichtbaren Zargen.

- Vorgesehen für unsichtbare Zargen 40/00 + 25/15
- Die Wandeinbau-Version mit Aluminium-Abdeckprofil ist für Gipskarton und Mauer bestimmt
- Die Wandeinbau-Version für Bodenbelag ist nur für verputzte Wände bestimmt
- Das tragende Sockelprofil dient als Putzleiste, an der sich die Putzschicht oder die Gipskartonwand ausrichtet
- In der Wandeinbau-Sockelleiste mit Aluminium-Abdeckprofil können LED-Leuchten (nicht im Lieferumfang enthalten) oder auch Elektrokabel untergebracht werden
- Die Wandeinbau-Sockelleiste für Bodenbelag ist belegbar mit Fliesen, Linoleum, schwimmendem Boden usw. mit einer max. Dicke von 9 mm
- Sockelprofile werden mit Sockelverbindern 90° oder 180° verbunden
- Oberflächen-Endbehandlung der Sockelleisten nach RAL K7, NCS oder CREATIVE METALLIC
- Für die Sockelleiste gilt eine Garantie von 5 Jahren
- 69 Soll die Zarge AKTIVE mit verborgenen Sockelleisten verwendet werden, muss dies bei der Bestellung angegeben werden

SOCKELLEISTE mit eloxiertem Sicht-Abdeckprofil

Die versenkte Sockelleiste besteht aus zwei eloxierten Profilen, einem Wandverankerungsprofil und einem Sicht-Abdeckprofil, dessen Oberfläche je nach Kundenwunsch in NCS-, RAL K7- oder Metallic-Farben erhältlich ist.

In die Sockelleiste können Kabel oder LED-Leuchten integriert werden (Leuchten nicht im Lieferumfang enthalten).

Sockelleiste mit Aluminium

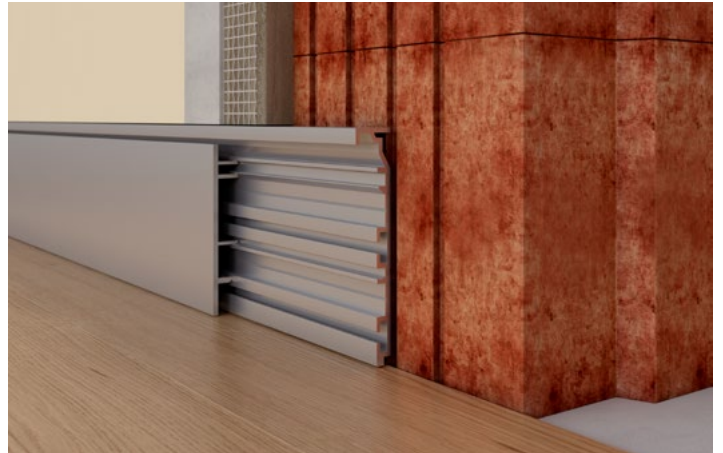

SOCKELLEISTE mit Bodenbelag

Diese Variante ist für Kunden bestimmt, die eine versenkte Sockelleiste im gleichen Dekor und Material wie der Boden wünschen. Hierbei ist eine maximale Dicke des verwendeten Materials einschließlich Kleber von 9 mm fest vorgegeben. Bei der Bestellung von unsichtbaren Zargen ist es wichtig anzugeben, dass diese Sockelleiste verwendet werden soll, da die unsichtbare Zarge im unteren Teil so gefräst werden muss, dass die Sockelleiste dicht am Durchgangsteil des Zargenprofils montiert werden kann.

Sockelleiste für verputzte Wand mit Fliesen



VERBINDUNGSTYPEN FÜR VERSENKTE SOCKELLEISTEN

- **INNERE 90°-VERBINDUNG / ÄUSSERE 90°-VERBINDUNG**

Unsichtbar, für Wandeinbauprofil, bei dem die aneinander anschließenden Stücke in einem Winkel von 45° geschnitten sind.
Bestellnummer: MJPVC01

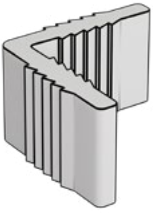

- **180°-VERBINDUNG**

Unsichtbar, für Wandeinbauprofil, bei dem die aneinander anschließenden Stücke in einem Winkel von 90° (rechtwinklig) geschnitten sind.

Bestellnummer: MJPVC02

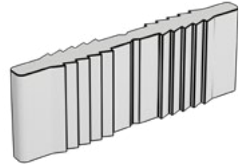

- **90°-VERBINDUNG, INNEN**

Sichtbar, für Sichtprofil, bei dem die aneinander anschließenden Stücke geschnitten sind. Die Verbindungen sind in beliebiger Farbe nach RAL K7, NCS oder Creative Metallic lieferbar.

Bestellnummer: MJPVC06



- **90°-VERBINDUNG, AUSSEN**

Sichtbar, für Sichtprofil, bei dem die aneinander anschließenden Stücke in einem Winkel von 45° geschnitten sind. Die Verbindungen sind in beliebiger Farbe nach RAL K7, NCS oder Creative Metallic lieferbar. Bestellnummer: MJPVC05



- **SOCKEL-ENDSTÜCK**

Wenn die Sockelleiste im Raum endet, kann ein Endstück verwendet werden, nur für Sichtprofil. Das Endstück ist in rechter und linker Ausführung erhältlich. Die Endstücke sind in beliebiger Farbe nach RAL K7, NCS oder Creative Metallic lieferbar.

Bestellnummer für rechtes Endstück: MJPVC08

Bestellnummer für linkes Endstück: MJPVC07



ANGEBOTENE BESCHLÄGE



Klinke MINIMAL



Klinke MAXIMAL



Klinke FINE



Klinke GRANDE



Klinke DECENT mit WC-Schloss



Klinke ELITY

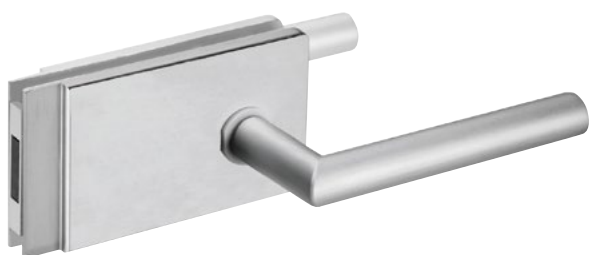

Klinke MAGNETIK ohne Schloss

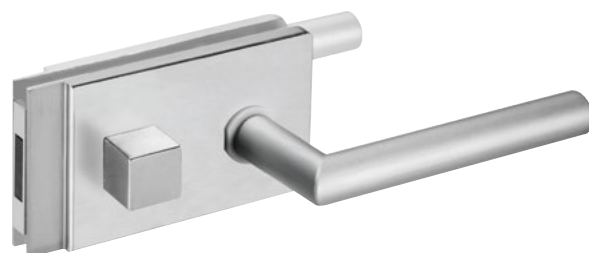

Klinke MAGNETIK mit WC-Schloss



Klinke HERO



Klinke HERO mit Schloss



Klinke SHARP



Klinke SHARP



Klinke SHARP pro FAB



Klinke SHARP Edelstahl für FAB



Klinke SHARP Edelstahl mit WC-Schloss



Klinke SHARP mit WC-Schloss



Klinke SILVER



Klinke SILVER mit Schloss

ANGEBOTENE BESCHLÄGE



WC-Rosette MINIMAL/MAXIMAL



Zylindrische Rosette MINIMAL/MAXIMAL



Tosische Rosette MINIMAL/MAXIMAL



Schloss BONAITI



Magnetschloss zylindrisch/tosisch/
WC M&T



Magnetschloss zylindrisch/tosisch/
WC HOBES



Magnetschließblech HOBES,
lang



Magnetschließblech
regulierbar M&T



Magnetschließblech Hobes,
kurz



Edelstahl-Schließblech
hoch

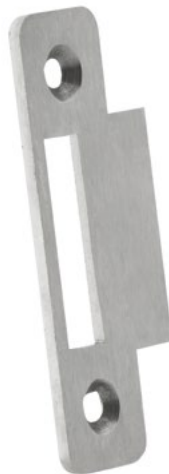

Edelstahl-Schließblech,
niedrig



Zapfenband SFS CAB
SQUARE



Magnetschloss KCM 50



Magnetschloss KCM 25 LOCK



Griff KCH 1701, LOCK

ANGEBOTENE BESCHLÄGE



Band HORIZONT



Band HORIZONT



Band FLAT



Band GARDE



Band DUAL



Band ARGENTA NEO – M6



Band TEG 310 2D 60



Band TECTUS 340



Band TECTUS 240



Band PORTA PIVOT NL



Band PORTA PIVOT XL

UNSICHTBARE ZARGEN,
GEGENZARGE,
ZARGEN UND SOCKELLEISTE

JAP

FIRMENSITZ UND SHOWROOM

JAP FUTURE s.r.o.
Nivky 67
750 02 Přerov III – Lověšice

+420 581 587 847
export@japcz.cz
www.japfuture.at

SHOWROOM PRAG

Českomoravská 183/27
(Sykora Home)
190 00 Praha 9 – Vysočany
+420 739 278 160
praha@japcz.cz